

## 建築塗装・洗浄作業用

## 現場で困った時に開く絵本 シリーズ ①～⑤

環境保護、作業効率アップ  
美しい仕上がり、飛散防止

## 目次

	ページ		ページ
微弾性フィラーにはどの機械を使えばいいの…	155	豊富な付属品であらゆる塗装をバックアップ	166
1台のエアレスで、2丁の吹付けってできるの…	155	飛散を抑える為に、今のエアレスガンを エアーカーテンガンにする方法は…	166
アスベスト粉塵飛散抑制剤散布に適した機械は…	155	ポールガンと延長ポールの違いとは…	167
従来のエアレス機より飛散の少ない機種とは…	156	高い天井、楽に吹付けする方法とは…	167
自分の仕事に合った塗装機を選びたいのだけど…	156	狭い配管裏の塗装ができるものとは…	168
④ エアレス圧送ローラーで微弾性塗料は使えるの…	156	延長ポールの長さが足りない! どうしたらいいのかな…	168
⑤ エアレスの圧力が上がらない時は…	157	狭い所を吹付けるよい方法とは…	169
エアレスのオイルは何を入れればいい…	157	パイプ内塗装の何か良い方法とは…	169
エアレス吹きで振動を軽減するには…	158	微弾性塗料を、 圧送ローラーで施工するとイってホント…	170
折れにくいホースとは…	158	狭い場所でローラー作業したいけど、 サゲ缶や塗料缶も邪魔になるし…	170
ホースが長すぎると洗浄時に塗料が無駄に…。 効率良く、最適な長さで作業するには…	159	どこでもローラー作業のできる 小型塗装機とは…	171
⑩ エアレス機のモーターは回るのに、 圧力が掛からない! 吸込まない時には…	159	万能アルバイト君を使っているが、 作業性がいまいち上がらない…	171
作業効率を上げ、塗料節約にもなる方法は…	160	木部のクリアー塗装をキレイに仕上げるには…	172
ホッパーの洗浄時間短縮の方法とは…	160	光触媒コートにはどの機械を使えばいいの…	172
塗装工程を短縮する方法とは…	161	骨材・リシン・下地調整剤の吹付けに 最適な機械って…	173
タイルエースTA-900GXを パワーUPする方法とは…	162	塗装機、コンプレッサーなしで リシン・タイルを手直しする方法は…	173
エアレス塗装機を洗浄機代わりに使えるの 知ってた?	162	ネタが詰った時はどうしてますか…	174
高級仕上げ・高作業性・高塗着・飛散防止、 4拍子そろった優れものとは…	163	機械を使うと片付けが面倒! 何か良い方法は…	174
ホースの太さに合わせてガンを取替えるのって 面倒なんだけど…	164	高架水槽の塗装に便利な塗装機とは…	175
エアレスガンの見分け方は…	164	ガンの引き金を引きっぱなしにしても ダレない方法とは…	175
作業効率がアップするガンとチップはどれ…	165	ジョイントが合わない時には…	176
飛散、スジ、塗料高騰、エアレスの悩みを 解決するには…	165	故障チャート・ダイヤフラムエアレス	177

### 微弾性フィラーには どの機械を使えばいいの…

【注意】

フィラーにも色々ありますので、使用の際は塗料メーカーや、弊社浜松配送センターにご確認ください。

材料によっては使用できなかったり、トラブルの原因になりますのでご注意ください。

#### ● 低圧・大吐出量で飛散軽減



高粘度仕様  
とばな〜い TB-8



ALC用のフィラーはこのエアレスじゃかなり希釈しないと吹けません！でもこれじゃあ吸い込んで厚塗りできない…！

うーん…手吹きでやるには人手がないしなあ…

それでは、塗装機とばな〜いTB-8はどうでしょうか？

今使ってるエアレスと同じじゃないか！

見た目は同じですが、**低圧で大吐出量**なんです。使ってみてください。



〜使用後〜

低圧でも出方がすごい！社長、この機械いいですね！

ここから見ても違いが良く分かるよ！ホッパー60%・ホース3分・チップ3150がベストなんだな！

作業後はしっかり分解掃除をしてくださいね。

今日一日で終わりそうだ！ありがとうセイワ君！

### 1台のエアレスで、 2丁の吹付けできるの…

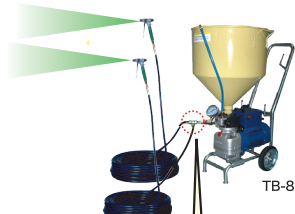

トップ・シーラーの吹付けに最適！戸建てや野帳場で一気に施工を終えたい時にいかがですか？

※チップ口径：13××以下の小さい口径でご使用下さい。

ニロジョイント(3/8)  
コード/201602

### アスベスト粉塵飛散抑制剤 散布に適した機械は…

より安全・快適に！  
効率よく作業する為の提案

※現在、安全面から下記の施工が主流です。

#### 1 アスベストの 除去処理

アスベスト使用建材に多量の水を含ませた後にケレン作業



#### 2 アスベストの 封じ込め処理

専用薬剤で飛散が少ない大吐出量で効率が良い封じ込め作業



除去に先立ち、粉塵飛散抑制剤を散布、含浸させることにより湿潤を図ります！

アスベスト封じ込め剤散布には、低圧大容量スプレーが最適です！

### 封じ込め剤スプレー機 とばな〜いTB-8/トップセット



- ・本体
- ・トップガンTPG-1
- ・ハイソフトホース1/4 30m
- ・ターンWチップ1850W
- ・ボディセット(タンククリーン)

仕様	
最大吐出量	7.2ℓ/min
最大圧力	14MPa
電 源	AC100v /800w
寸 法	520×380×480(850)
重 量	35
コ ー ド	166802(50Hz) 166803(60Hz)

- 低圧で吹き付けの為、アスベスト跳ね返り極小！
- 吐出量が多く、ムラなく作業性アップ！

### 従来のエアレス機より 飛散の少ない機種とは…

#### ■ 均一塗装、均一塗膜

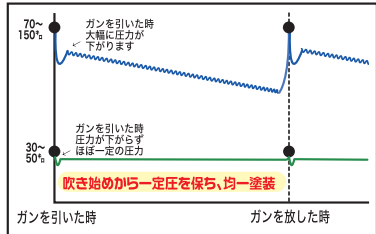

【ポイント】  
『とぼな〜いシリーズ』は、低圧でも1回のストロークが大きく、高圧にしなくても同じ塗出量が得られ、均一塗膜が可能です。

#### 《 おすすめポイント 》

- ① 低圧でも大吐出量で作業性大!!
- ② 低圧だから消耗品の磨耗少なく  
耐久性大幅アップ

### 《 塗料飛散軽減のお手伝いします! 》

スーパー60L、70Eをお使いの方は…



飛散を減らすなら…



※TB-9トップ仕様の標準チップ  
3~5MPaで**9-9ダブルチップ** 使えば  
**飛散は殆ど無くなります。**



#### 低飛散エアレス とぼな〜いTB-8

最大吐出量  
7.2ℓ/分



#### マルチスプレーヤー MS-6000

最大吐出量  
7.5ℓ/分



### 自分の仕事に合った 塗装機を選びたいのだけど… エアレス

#### エアレスとは…

塗料を専用の高圧ポンプで加圧し  
塗料ホースを介して  
塗料ガンに取り付けた  
エアレスノズルから噴射させ、  
霧にして塗装する方法です。



#### 電動式ダイヤフラム (SP-60L)

低粘度～中粘度用  
吐出量多  
安定した供給  
モーターは常に作動



#### エンジン式ダイヤフラム (SP-60GE)

中粘度～高粘度用  
吐出量多  
安定した供給  
100V電源がなくても使用できる



#### 空圧式エア駆動 (TP-1223)

低粘度～中粘度用  
ダイヤフラムより塗料供給量劣る  
ガンオープン時のみポンプ作動  
電圧事情に影響されない



### エアレス圧送ローラーで 微弾性塗料は使えるの…

対応機種を  
ご用意しております!



#### ◆ 各メーカー別微弾性塗料

エスケー化研：ソフトサーフ66  
日本ペイント：アンダーフィラー弾性エクセル  
関西ペイント：アレス エアレスフィラー

#### ◆ 対応機種

TB-8、TB-9、MS-6000

#### ◆ ホース

ラバーホースφ9、ブルーホース3/8  
手元ホース1/4φ6-2m

#### ◆ ガン

SGR-1 (3/8)  
手元ホースご使用の場合はSGR-1 (1/4)

#### ◆ 付属品

圧送ローラーPR-20M (本体、替筒マスタック付き)  
ホッパー60、中間ジョイント1/4×3/8



- エアレスの圧力が
- 上がらない時は…



### オイルのチェックもお忘れなく!!

ポンプ部にエアレスオイルは充分に入っていますか？  
オイルゲージで油量を確認し、ゲージ線までオイルを入れてください。



### まずはチェック!!

サククションホースを吸入弁セットより取り外し(①)、吸入弁部に手をあて吸い込まれるか確認してください(②)。

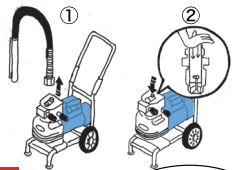

吸い込まない場合

トラブル原因の約7割は吸入弁の固着なんだって!!

### 原因:吸入弁が固着している

#### 対処法

- ① 電源を入れ、エア抜きにし、圧力ノブを(●)側にいっぱい回す。
- ② 吸入口にシンナーを少量入れ、吸入弁をドライバなどで押して固着を解消する。

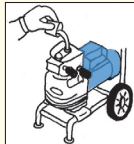

### 試しても改善しない場合

- ◆吸入弁に傷がある  
吸入弁を点検し、傷などがあれば交換してください。
- ◆吐出弁に不具合がある  
(ホース振動が大きくなる等)  
中のバネが折れていないか点検してください。

### 主な原因と対処法をご説明いたします

#### 原因:サククションホースからの空気混入

サククションホースにひび割れが無いが、また取付け金具にゆるみが無いが、確認してください。ネジ締めが不足していると、空気を吸い込んでしまい、圧が上がリません。

#### サククションホース金具を締めても上がらない場合

- ・サククションホース
  - ・サククションフィルター
- に詰まりがある

詰まっていないかチェックし、詰まりがあれば清掃してください。

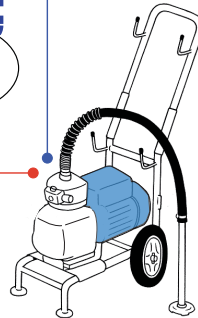

吸入弁・吐出弁に傷や不具合はありませんか？

### 分解図

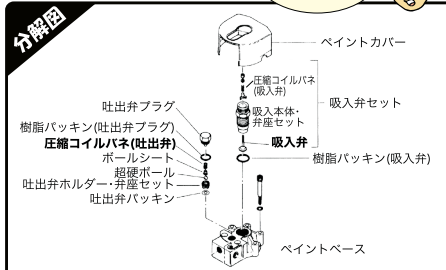

- エアレスのオイルは
- 何を入れればいい…



#### ◆ 電動エアレス



#### ◆ ガソリンエンジンエアレス



SP-60GE、101GEなどエンジン式エアレスのエンジンには精和純正のジェットクリーンオイルをご使用ください。

#### 交換時期の目安

- 初回50時間
- 2回目以降は200時間毎に交換

#### ⚠ 初回のオイル交換は50時間で

使用開始当初は、金属のパーツ同士が擦れ合い、金属粉が出ます。これを一度捨てて頂くため、50時間での交換となります。

#### ⚠ オイルが減ったら注ぎ足してください

オイルが足りない状態で使い続けると、焼付いて止まります。この場合の修理はポンプやエンジンの乗せ換えになり、費用が10万円以上かかることも。

#### 推奨オイル

### SEIWA 純正エアレスオイル ダイヤフラムエアレスオイル

- 往復時のポンプすき間からのモレを防ぐ効果があります。



SP-60L、TB-8など、一般的なエアレス塗装機はモーター式のため、駆動源のオイルは不要です  
コード/201910

#### 代替品

油圧作動オイル #32

#### 使用量

約0.9リットル

#### オイルの抜き方・入れ方

##### ① オイルの抜き方

オイル栓を外し、ドレンプラグを外すとオイルが抜けます。

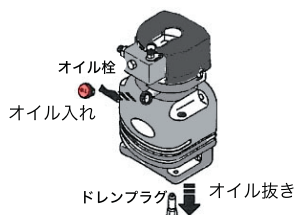

##### ② オイルの入れ方

ドレンプラグが締まっていることを確認した後、オイルを900cc入れてオイルゲージで確認してください。入れすぎると運転中にリーフ弁から漏れ出します。

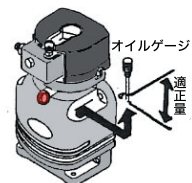

### エアレス吹きで 振動を軽減するには…

### バイブレスホース 吐圧力による振動波形

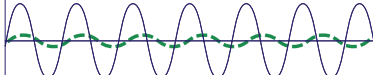

----- バイブレスホース使用  
————— エアレスホースのみ

#### 【手元ホース取付例】



#### 【バイブレスホース取付例】

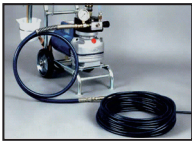

←本体とエアレスホースの間に取付けます。(2分・3分のジョイント付き)

※他社対応ジョイントもあり取付け可能です。

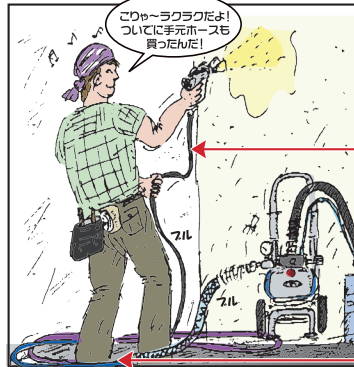
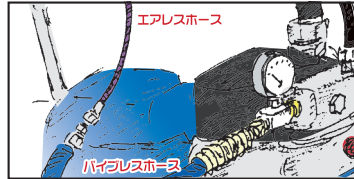
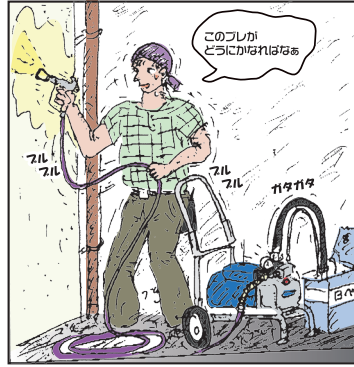

この現場は、全面エアレス吹きで作業性はいいんだけど、一日中吹いてると振動でかなり疲れるよ！何かこの振動を抑えられるのがあるんだって？

いいものがあります！今取り付けているホースの間に『バイブレスホース』を取付けてみてください。2分・3分ジョイントのどちらでも合うように、付属ジョイントも付いています。使っていたら違いがわかります！

本当だ！かなり振動が少なくなって不快感がないし作業が楽になったよ。結構みんな知らない仲間が多いよ。オレもだけど・・・。(笑)

良かったです。さらに、手元ホースを取り付ければガンさばきが良くなり、腕が疲れにくくなりますよ！

#### ●柔らかないホース 手元ホース



200401 φ3/	1m
200402	2m
200403 φ6/	1m
200404	2m
200301 φ9.7/	1m
200302	2m

#### ●脈動吸収ホース バイブレスホース



200605 φ8/ 2m

### 折れにくいホースとは…

エアレスホースは、『使用機器・材料』によって使い分けのを知っていますか？

<b>ハイソフトホース 1/4</b>  10~50m	<ul style="list-style-type: none"> <li>BS製ステンレスブレード</li> <li>柔らかく曲げくせが付きにくい</li> <li>耐久性は強い</li> <li>ベストセラー品 (内、外部OKで主にトップ使用)</li> <li>SP-60L(Cセト)に標準装備</li> </ul>
<b>イエローホース 1/4</b>  10~50m	<ul style="list-style-type: none"> <li>センイブレード</li> <li>軽く、取り回しが良い</li> <li>価格が少し高い</li> <li>耐久性はハイソフトホースに劣る</li> <li>内部におすすめ</li> </ul>
<b>ブルーホース 3/8</b>  10~50m	<ul style="list-style-type: none"> <li>BS製ステンレスブレード</li> <li>高粘度用</li> <li>ベストセラー品</li> <li>SP-70E(3/8)に標準装備 (微弾性・タームエボ等)</li> </ul>
<b>グリーンホース 1/2</b>  5~50m	<ul style="list-style-type: none"> <li>ステンレスブレード</li> <li>超高粘度、ダイヤル用</li> <li>タイルエース・たいる君の溶剤系の塗料に使用 (アルマネーション・耐火コートピチューロン等)</li> </ul>

#### ホースもいろいろ…

各メーカーより、様々なエアレスホースが出ていますが、安いものや高いものもあります。PL法の検査に合格したものが良いですね。意外と少ないのが現状です。もし、万が一事故の時(製品の使用中に)、場合によっては、保険が適用されるのが良いですね。また、耐久性が良く、いいものは長く使用できるということですね！

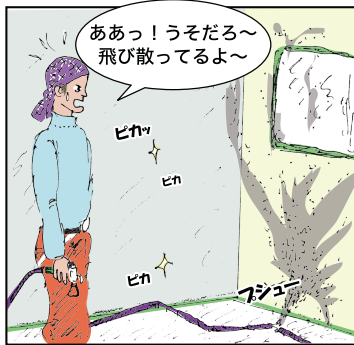
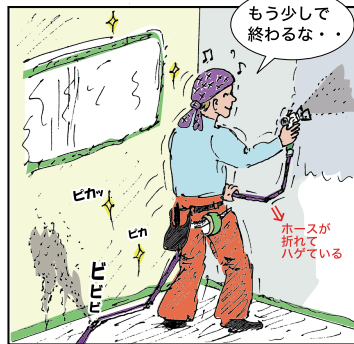

※ホースの廃棄料がかかります

やっと塗り終わったらホースがパンクして塗料が飛び散ってしまったよ～色違いの壁だから、塗り直した



職人さん

大変でしたね…新しい予備のエアレスホースを持っておけば良かったですね



セイワ君

ケチったばかりに高く付いた



職人さん

ホースが折れたり、被膜が破れていると、高圧ですのでいつパンクするかもしれませんね。軽く柔らかで、巻き割せが付きにくいホースもあります！



職人さん

#### イエローホース



- 軽量
- 曲げ割せが付きにくい
- センイブレード

203210/10m
203220/20m
203230/30m
203240/40m
203250/50m

でも、屋外作業で駐車中の高級車に塗料が飛んだらそれこそ大変です！不幸中の幸いですね。



職人さん

この機会に古いホースを処分して新しいホースを買おう！



職人さん

○ ホースが長すぎると洗浄時に塗料が無駄に…。効率良く、最適な長さで作業するには…

### どんな長さのホースも特注で作ります

※ 浜松工場へご連絡下さい。  
納期は1週間～10日程度です。

● 既製ホースのラインナップ(m)

イエローホース (1/4)	10・20・30・40・50
ハイソフトホース (1/4)	//
ソフトホース (1/4)	5・10・20
ブルーホース (3/8)	10・20・30・40・50
ライトホース (3/8)	//
グリーンホース (1/2)	5・10・20・30・40・50
手元ホース (φ3)	1・2
// (φ6)	//
// (φ9.7)	//
パイプレスホース (φ8)	2
ペイントホース (φ6.5)	2・10・20
// (φ9.5)	10・20・30

● 作業後の洗浄で、ホースが長いと塗料が無駄になります。



● ホースが長いと圧力が落ちます。物に当たって破損の可能性も。

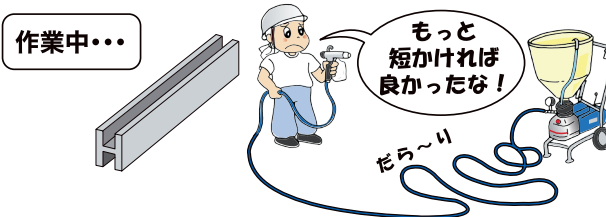

● 作業中、ホースが少し長ければ、機械を動かさずにすんだのに。



○ エアレス機のモーターは回るのに、圧力が掛からない!  
○ 吸込まない時には…



ほとんどの原因は、  
吸入弁の固着です!



右記対策をしてもダメな場合は、  
お近くのセイワサービス店へ  
お問い合わせ下さい。

① まずサクションホースを吸入弁セットより取り外し、吸入弁部に手をあて吸い込まれるか確認!

吸い込まない場合 →

② モーターが動いている状態でエア抜きのし、圧力ノブを(高)側にいっぱいまで廻す!

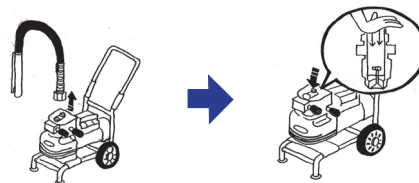

③ 吸入口にシンナーを少量入れ、吸入弁を棒などで押す。(シンナーが吸い込まれ、吸入弁の固着は解消されます)

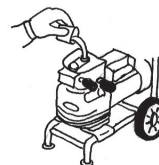

吸い込む場合 →

② 吸い込みホースがきちんとしまっていないため空気を吸い込んでいるのが原因です。サクションホースを再度しめ直して下さい。エアーが止まって圧力が一定で吸い込むようになります。

作業効率を上げ、  
塗料節約にもなる方法は…

極限の低飛散、均一美粧塗膜、  
塗料節約、節電タイプ (550W) **SP-60new**

エコエアレス

外壁・屋根の塗装も均一、作業効率30%アップ!



用途 …【お客様の声】

- 外装：天井塗装もほとんど飛散無くなった。掃除も簡単。
- 屋根：高塗着で大幅な作業性。ホースの取りまわしも楽。
- 外壁：広範囲の塗装も作業性良くさらに低飛散。
- 鉄工：ノズル簡単交換で平面、H鋼、C鋼に低飛散吹付が可能。

作業性 … 飛散率約5割減少!

※スプレーガンで1缶使用する場合  
(同じ面積(m<sup>2</sup>)の吹付け時の比較)

飛散が最も少ない  
圧に調整すると

※目安3.7~4MPa

こんなに  
『塗料使用量』が違います!

最大圧力：18MPa 最大吐出量：5.3ℓ/min

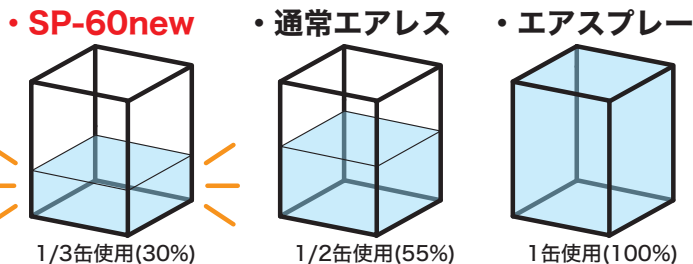

● 跳ね返り減少

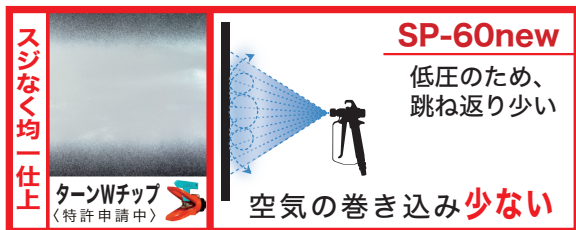

● 跳ね返り発生

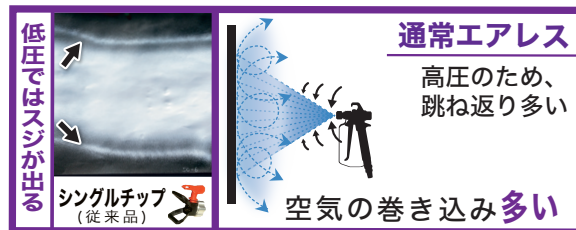

ホッパーの洗浄時間  
短縮の方法とは…?

ホッパー使用で洗浄短縮!  
ネタ場移動が容易!



ホッパー洗浄動画



サクシオン方式は、ホース内の塗料がなかなか洗浄できない。

● ホッパー洗浄実働1分!

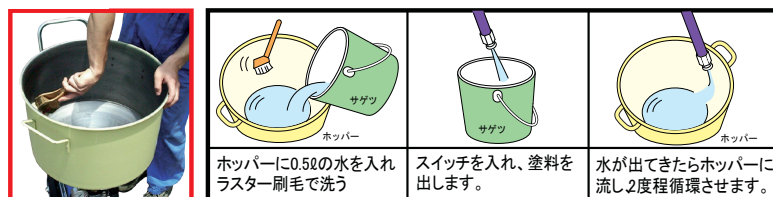

### 塗装工程を短縮する方法とは…

#### 【ポイント】

工業関連での塗装においては、未だにスプレーガンでの吹付けを行っているところも多いのが現状です。電気(モーター)を使用できなくて、使用頻度が多いところには最適です。



1. エアーカーテン方式
2. 新エアーカーテン方式
3. エアレス方式

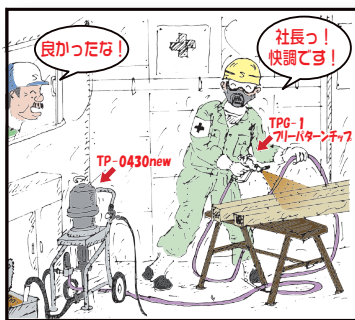
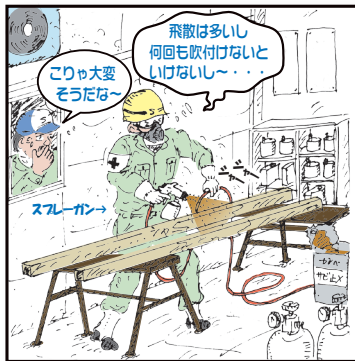

社長! スプレーガンだと何回も塗料をカップに入れないといけないし、厚く塗れないから大変ですよ〜

そうだなあ、知人はエアブランジャーを使っているって聞いてたなあ...

『スプレーガン3回が1回でOK!』って聞きましたよ! うちには大型コンプレッサーもあるから動力もOKだし...

ハイ社長! それならセイワのTP-0430new(30:1)がいいよ! 高粘度もOKで、色々な用途に使えます!

〜使用後〜

社長! イイですよ... 1回吹付けで、塗膜厚十分です!

それは良かった! ここから見て分かるよ。これで作業効率も上がるよ... 低圧でも十分出るので飛散も減ったよ...

● 一般建築・鉄工塗装〜造船・橋梁まで大規模塗装に!

タフブランジャー TP-0430new  
コード/150431(標)



### 1 エアーカーテン方式で飛散防止!

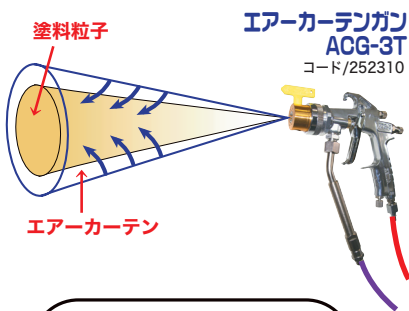

※**エアーカーテン効果**  
霧化された塗料を圧縮エアで再霧化させ更にエアーカーテンで包み込み飛散を防止します。

『工業関連でのプライマーの吹付けをこれに換えたところ、塗料30%ダウンし飛散も少なく作業効率がアップできた!』という声を聞いています。



### 2 新エアーカーテン方式で飛散防止! お手持ちのエアレスガンでエアーカーテン効果を実現!

安価でエアーカーテンガンと同じ効果が得られます! ※上記参照

**エアーカーテンヘッド ACH-1T** コード/252410

トップガン TPG-1

タフブランジャー TP-0430new

◆ **コストダウン!**  
・塗料20%削減!

◆ **美粧仕上! 飛散減少!**  
(用途: ピアノ・家具・車両・鉄骨・造船)  
←スジのない均一塗膜で大幅に飛散を減少!

◆ **環境改善!**  
・飛散少なく、周りを汚さない!  
・既存のエアレスガンが使用可能!

### 3 エアレス方式で大規模塗装! 二重霧化で、テール(スジ)なくキレイな仕上がりに

コード/38XXXXW ターンWチップ  
コード/401328 ボディセット

**ターンWチップ**

拡大図  
吹出回 乱流 塗料の流れ  
高霧化 微粒子化

### タイルエースTA900GXを パワーUPする方法とは…

#### 【用途】

- ・大規模・マンション
- ・屋根用重防食
- ・耐火塗料
- ・玉吹き
- ・高粘度



のせかえキット交換

TA-900KJ

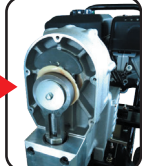

### タイルエース TA-900KJ

#### のせかえキット

コード/497119

※TA-900GXから交換できます

- ・強化型コンロッドセット (ベアリング入)
- ・コンロッド座金
- ・クランクシャフト用内輪40×28×22
- ・平行キー10×8×25
- ・減速機ケースカバー
- ・ケースカバー取付プレート
- ・ボルト一式

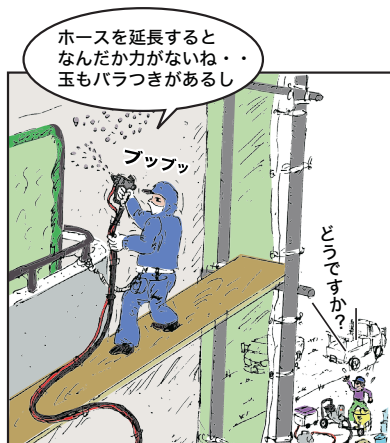

- 今までパワー不足を感じていた方
- ホースをもっと延長したい方
- 玉吹き・フィラーの吹付けに満足していない方
- 仕上りをもっと良くしたい方

『のせかえキット』を組込むことで強力ジャンボタイルエースに早変わり！



圧力大幅UP! ホース延ばしても十分!

TA900GX 14MPa

TA900KJ 18MPa

最大吐出量9.0%

### エアレス塗装機を洗浄機 代わりに使えるの知ってた?

使っていないエアレスを  
『洗浄機』として  
使用してみませんか?

※エアレスホースを使用する場合、水により流動性が良くホース振動が多い為、パイプレスホースを取り付けて下さい。  
(振動が多いとホースが早期パンクします)  
※長時間の作業には、洗浄機のご使用をおすすめします。

#### 【用意するもの】

- ・ゴムホースφ6×30m
- ・LC-4
- ・洗浄ノズル153.4
- ・ランス取付用カブラセット

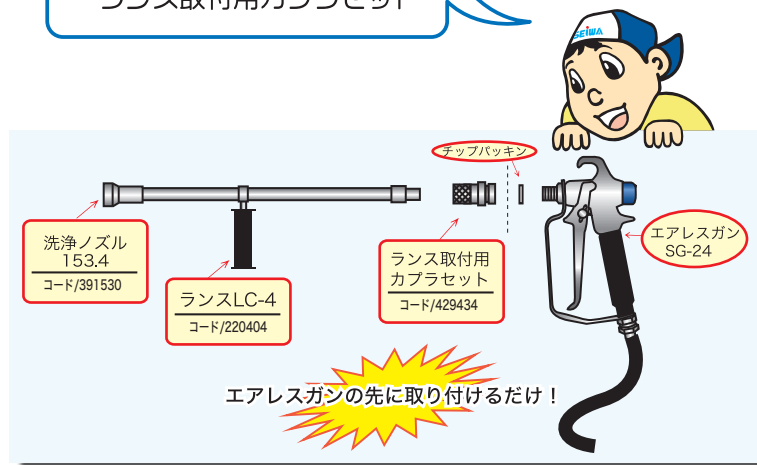

木部のあく洗いや簡易洗浄、  
水アカ落としに最適です!

- 高級仕上げ・高作業性・高塗着・飛散防止、4拍子そろった優れものとは…

ピンホールなく車両塗装など最適！  
吐出量多く高い作業性！

従来のエアースプレーガン使用

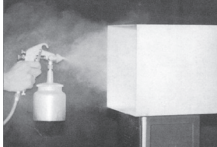

新エアーカーテンガン使用

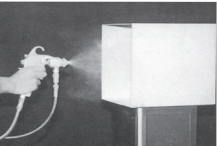

飛散の差ハッキリ

- エアーカーテン方式で、80%の塗着効率！飛散大幅減少！
- 操作パネルが正面のため、操作性が向上！
- 2～8Mpaの低圧でも霧化性能に優れており、高級仕上げが実現！

## 塗料

一般油性塗料から  
水性塗料まで

## 用途

- ・ 工業、金属塗装  
(金属製品/スチール家具/ドアなど)
- ・ 機械塗装  
(建設機械/工作機械)
- ・ 木工塗装  
(木工家具/テーブル/ピアノなど)
- ・ 看板塗装
- ・ 車両塗装  
(バス/鉄道/飛行機)



これじゃ塗料を吹付けしてるのが善散らかしてるのが分からないよ!!

現場では飛散がひどくて毎日大変！

## スプレーガンだと…

『材料の無駄遣いで利益がでない…』  
なんてことはありませんか？

そこで  
エアークートスプレー

ACS-1223  
にすると…

## ダブル霧化方式

低圧エアレス霧化と  
低圧エア再霧化により  
エアースプレーよりソフトな霧化で  
高級仕上げが可能！

## エアーカーテンガン

ACG-3

コード/252300

プラスノズルで美粧仕上げ！

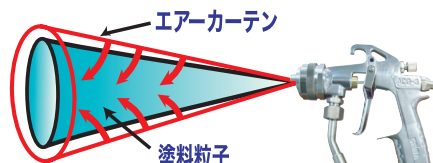

エアーカーテン

塗料粒子

60メッシュフィルター

エアレスツインホース

回転チップで  
詰まり解消！



エアレスをお持ちの方は  
エアーカーテンガン  
ACG3T(回転チップ)  
に交換するだけで  
快適な塗装ができます！

コード/252310

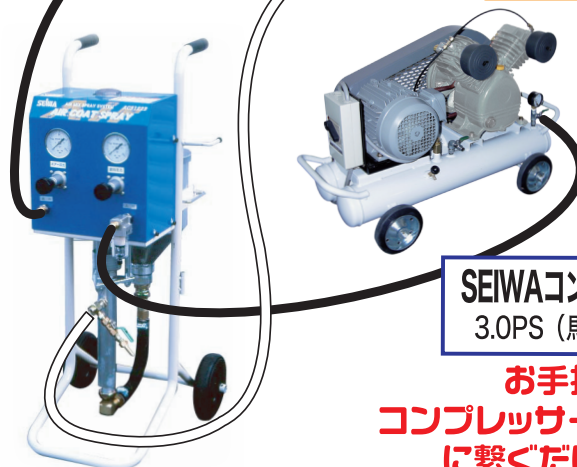

SEIWAコンプレッサー

3.0PS (馬力) 以上

お手持ちの  
コンプレッサー (3馬力以上)  
に繋ぐだけでOK!!

## エアークートスプレー

ACS-1223

コード/150723

○ ホースの太さに合わせて  
○ ガンを取替えるのって  
○ 面倒なんだけど…

#### メリット

- ① ホースに合わせてガン全部を買い換える必要がありません。
- ② 高粘度から低粘度までホースを換えて吹き付けする方には非常に便利です。



**グリップから下を交換するだけでOK!!**

高粘度対応エアレスガン(SG-24B、24V)と、部品だけで下塗りからトップまで、ガン1丁でOK。

#### 標準タイプ

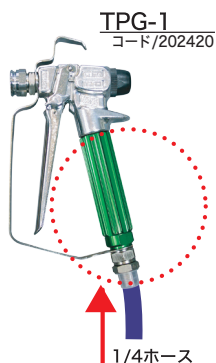

#### 高粘度対応ガン

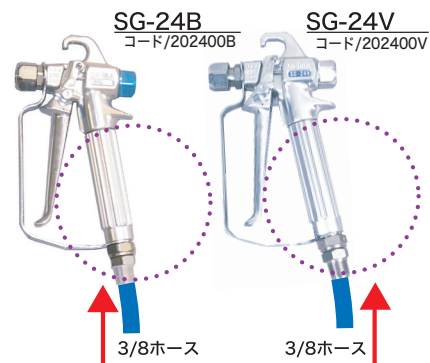

**グリップから下の部品だけ交換!!**

〈ご注意〉TPG-1やSG24など、中粘度ガンは3/8スイベルハンドルにして使用できません。

○ エアレスガンの見分け方は…

#### 1 引金の長さは?

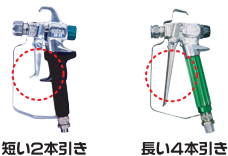

SG-22です。

2へ

#### 2 上部のフックは?

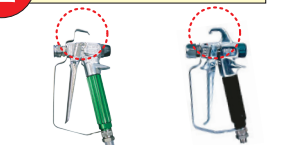

TPG-1です。

3へ

#### 3 スイベル(ホース取付部)のサイズは?



4へ

5へ

#### 4 ハンドルの色は?



SG-10です。

SG-24です。

#### 5 スプリングキャップの色は?

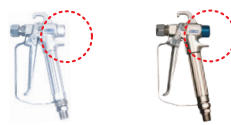

SG-24Vです。 SG-24Bです。

型番が見えなくなった場合もこれなら区別できるね!



#### 作業効率がアップする ガンとチップはどれ…

**塗装の決め手はエアレスガン!**

同じ塗料を頻繁に使用する現場は、耐久性が高いロータリーチップがおすすです。(工業系など)

いろいろな塗料を使用する現場は、(下地からトップまで)チップの交換が容易なターンクリーンチップがおすすです。



- 塗膜の形成は、**ノズルチップ**と**エアレスガン**で大幅に違います。
- 塗料霧化は、**ノズルチップ**で決まります。
- 使い易さ、疲れは**エアレスガン**で決まります。

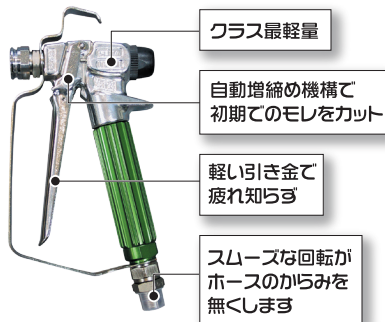

#### 良く使われているノズル各種

外壁塗装	内装塗装	鉄部塗装	中・低粘度塗料	高粘度塗料
<b>ターンクリーンチップ</b> コード/38XXXXA	<b>ターンダブルチップ</b> コード/38XXXXW	<b>ターンツインチップ</b> コード/61XXXX	<b>ロータリーWチップセット</b> コード/26XXXXW	<b>ロータリーチップセット</b> コード/26XXXX
反転、捨て吹きできる標準チップ	テールが出にくい高霧化回転チップ	1つのチップで2パターンの吹付け	金属製で高耐久しかも低飛散	金属製で高耐久の回転チップ
ボディとチップが別々で、塗料の粘度に合わせてチップのみ交換可能。	高微粒化でテールが出ず、美しい仕上がり。吹付けの圧力を落として、飛散を大幅に減らすことが可能。	回転チップの捨て吹き側にもパターン幅の違うチップを付属。二重霧化のため、高微粒化を実現。	ボディが金属製で高耐久。テールが出ず美しい仕上がり。吹付けの圧力を落とし、飛散大幅減少。	ボディが金属製のため、耐久性に優れている。ボディとチップが一体型のため、チップ交換には工具を使った分解が必要。
ボディセット	ボディセット	チップ		

#### 飛散、スジ、塗料高騰、 エアレスの悩みを 解決するには…

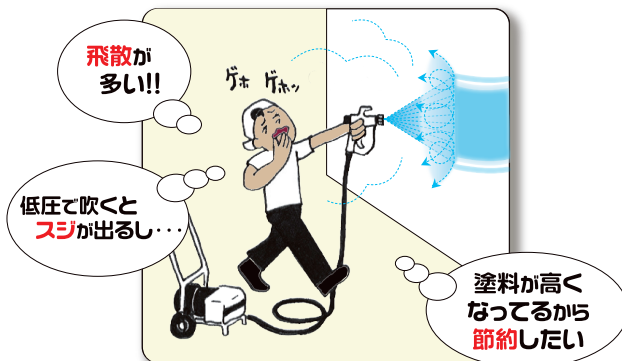

そんなお悩みは

#### セイワのチップで解決できます!!

比べてください!!  
低圧50<sup>°</sup>での吹付けテスト結果

##### シングルチップ



テールが出ている

##### ダブルチップ

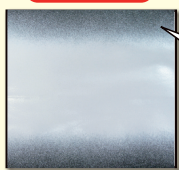

きれいな仕上がり

##### ターンWチップ

高霧化で高級仕上げ、内装にも最適な回転チップ。

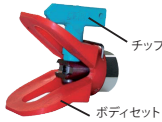

##### ロータリーWチップ

金属製で高耐久。飛散が少なく、中・低粘度に最適。



##### ダブルチップの特長

- ・飛散が殆どない
- ・二重霧化で高級仕上げ
- ・50<sup>°</sup>でスジ無く吹付け
- ・塗料を従来比25%節約

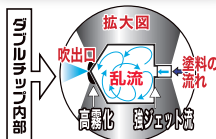

豊富な付属品であらゆる塗装をバックアップ

- ニードル水平移動構造でネタ切れ抜群
- 広い塗料通路で高粘度塗料にも対応
- 連続吹きもラクラクワンタッチロック・解除方式
- 軽～い引き金連続開閉でも疲れません

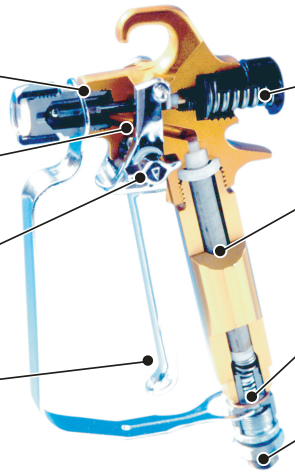

- 後部モレなし自動増締機構 (特許)
- ガンフィルターはゴミ落し機構で詰まりなし
- ベ어링スイベル方式で高圧下でもスムーズ回転
- 豊富なジョイントで他社にも対応

飛散を抑える為に、今のエアレスガンを実カーテンガンにする方法は…

◆ 固定ノズルの安価タイプ  
**プラスノズル**  
 コード/35XXXXX  
 工業向き  
**ACH-1**  
 コード/252400

◆ 回転チップで捨て吹き可能な標準タイプ  
**ターンクリーンチップ**  
 コード/28XXXXA  
 建築向き  
**ACH-1T**  
 コード/252410

エアレスガン  
 ノズルパック

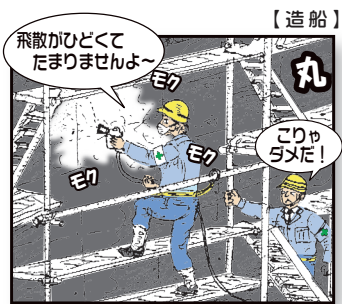

職人さん  
 船の吹付けの際、飛散がすごいんだよ！作業は毎日だから大変だよ！エアークートガンっていうのがイイらしい

課長さん  
 う～ん、材料も高騰で上からコスト削減って言われてるし、エアレスガンの在庫がまだあるから買えないよ！

セイワ君  
 それならいいものがあります。『エアークートヘッド』と言って今使っているエアレスガンに取付けるだけで、エアークートガンに早変わりします！

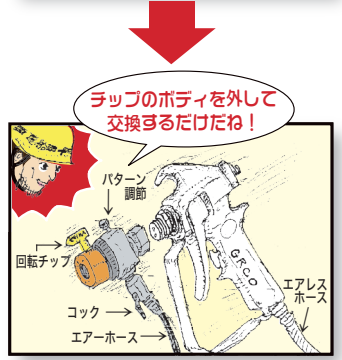

職人さん  
 えっ？うちのガンはセイワのガンじゃないから取付けは無理じゃないの？

セイワ君  
 大丈夫です！どのメーカーにも対応できるようにしていますので、通常のエアークートガンの半分の値段ですが、作業性・仕上りは同じです！



～取付後～  
 本当だ、飛散が少ない仕上りもキレイですよ、課長！

職人さん  
 そうだなあ、これなら材料代もかなり減るし、マスクも要らないね！購入して良かったよ！

● 飛散を減少させてコスト削減

別売

ターンクリーンチップ ……  
 コード/28XXXXA

エアークートヘッド ……  
 コード/252410



← 『エアレギュレーター』の使用をおすすめします。よりセッティングが容易になります。(コード/406530)

### ボールガンと 延長ポールの違いとは…

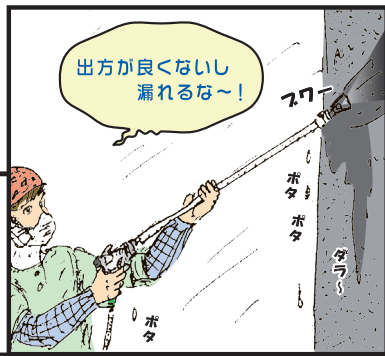
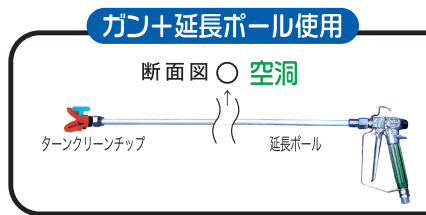

延長ポールを付けたものと  
ボールガンって同じじゃないの？

全然作りが違います。  
**延長ポール**は中に塗料が入っている  
ものを押出すので、出すすぎたり、  
漏れたり、キレイな仕上りには  
コツがいるのですが・・・

**ボールガン**は、中にバルブボールが  
先端まで来ているので、ネタの切れが  
いいんです！だから、出方も均等で  
仕上りもキレイなんです！



ボールガンは先方でフィルターの  
交換ができるから、便利です！  
ポールが長くなればその違いは  
歴然です。

やっぱり切れがいいし、仕上がり  
が抜群だね！構造も複雑だから  
高価なんだね・・・

### 高い天井、楽に吹付けする 方法とは…

※ 各種取り揃えております  
お好みの長さをご指定下さい。

- ボールガン：** SGP1-10(1.0m)  
-15(1.5m)  
-20(2.0m)  
-25(2.5m)

角度を自在に調節でき  
吹き残しをなくします  
首振りジョイント付→

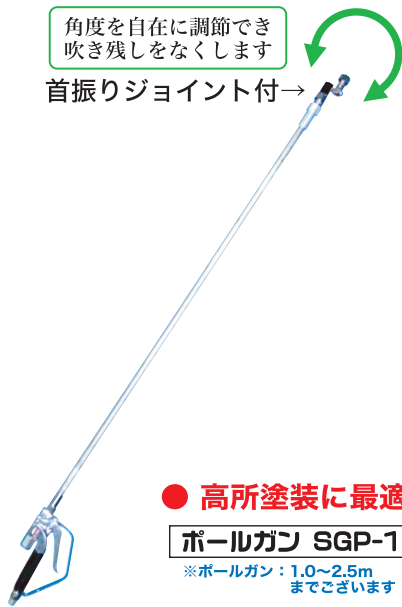

● **高所塗装に最適**  
**ボールガン SGP-1**  
※ボールガン：1.0~2.5m  
までございます



天井の吹き付けて高くなくて  
嫌になっちゃうよ！  
延長ポール50cmじゃ足りないし、  
はしごは移動が面倒だし…

そういうときは、『**ボールガン**』を  
ぜひ使ってみてください。

延長ポールとは何が違うの？

仕組みが全然違うんです！  
ポールの先端までバルブボールがきてから  
ネタ漏れもなくキレイもいいから仕上り  
もキレイです！

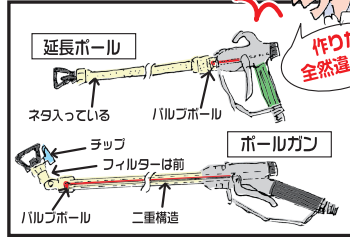

へえ〜すごい！でも値段高そうだね…

だけどその分使い勝手は、  
すごくいいですよ！

それじゃあ使ってみよう！

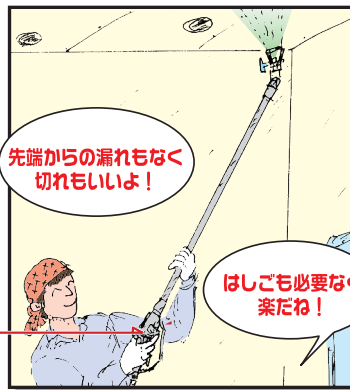

～取り付け後～

握りが横だから手首や腕が楽だね！  
本当に塗料の切れもいいし、仕上がりも  
全然違うよ！値段の分はあるね！

用途に応じてチップも  
付け替えられますし。

よーし、今日は早く終わらせて  
早く帰るぞ！

○ 狭い配管裏の塗装ができるものとは…

### ● より狭い箇所の塗装に！

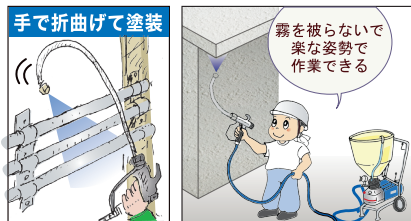

超硬ノズルで耐久性向上

20cm/コード/201042A  
30cm/コード/201043  
50cm/コード/201045

**コンパクト  
フレキシブル延長ポール**

※ガンに細かいフィルターを装着してご使用下さい

### ● 自在に折れ曲がり 背面の見えない箇所の塗装に！

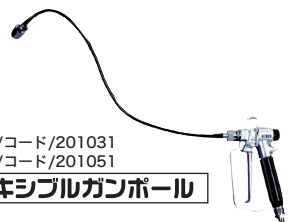

30cm/コード/201031  
50cm/コード/201051

**フレキシブルガンポール**

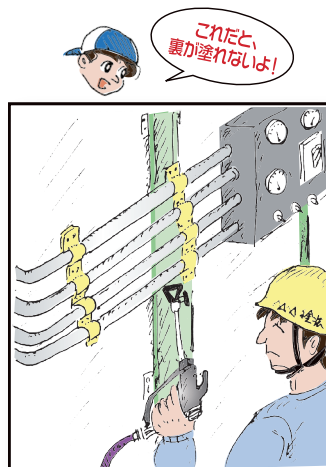

困ったな～配管の裏まで検査されるからちゃんと塗装しないとイケない！  
ハケじゃ時間がかかるし延長ポールじゃ裏まで塗れないし・・・

それなら、延長ポールで自在に曲がるいいものがありますよ！

えっ本当！どう使うの？

長さは、30cm・50cmがあります！  
後は角度を変えて吹付けるだけです！

本当に…これは便利だね!

本当に助かるよ！  
ただ隙間が狭くてチップポティが入らない時も多いんだよ～・・・

それなら大丈夫です！  
セイワは特注品も製作するから相談してみてください。  
ただ日数と費用は少しかかります！

相談してみるよ、ありがとう！

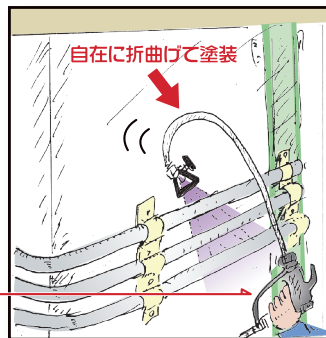

○ 延長ポールの長さが足りない！  
○ どうしたらいいのかな…

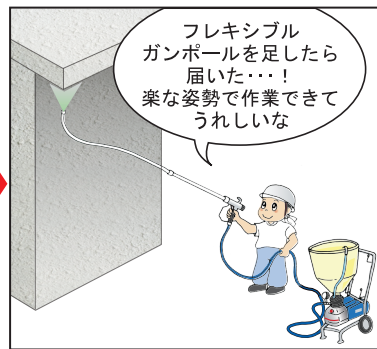
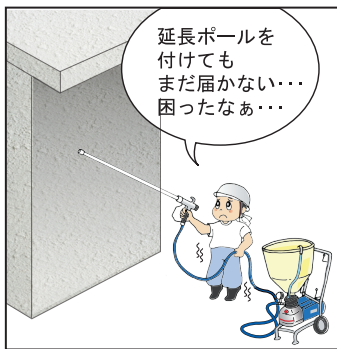

これらの商品は、相互につなげることが可能です！

**延長ポール**

0.15m/コード/201000  
0.3m/コード/201003  
0.5m/コード/201005  
1.0m/コード/201010  
1.5m/コード/201015  
2.0m/コード/201020

【ガン取付例】

↑  
延長ポールは連結できます！

※延長ポールとフレキシブルガンポールはそのままつなぐことができます

**フレキシブルガンポール**

0.3m/コード/201031  
0.5m/コード/201051

【ガン取付例】

※フレキシブルガンポールは  
やわらかいのでガン取付側  
には使用しないで下さい。

**長柄**

0.3m/コード/400933  
0.5m/コード/400934  
1.0m/コード/400997  
1.2m/コード/400998  
1.5m/コード/400999

【ガン取付例】

※長柄と延長ポールの接続は  
長柄をガン取付側にご使用  
下さい。長柄の方がパイプ  
径も太くグリップ付のため  
作業をしやすく便利です。



○ 微弾性塗料を、圧送ローラー  
○ で施工するとイってホント…  
○

### 圧送ローラーで高い作業性を 実現できます



圧送ローラーは『ネタ送り』と考えて下さい。これで塗るのではなく、ネタを含ませ、壁に含ませてから、追ってネタを通常のローラーで伸ばしていくのが効率の良いやり方です。マンションや高層ビル等で、材料を各階へ運ぶ大変さがなくなります。



ポタ落ちや乾きがなく  
均一に早く塗れているよ

塗料がローラー内部から出るの  
で押し付けず、ローラーが  
磨耗しにくいんだ！

塗料の希釈は  
それぞれ異なります。  
ご不明の場合は塗料メーカーに  
お問合せ下さい。



#### ▼適応塗料一覧

対応機種：TB-8・TB-9・MS-6000	メーカー	塗料	メーカー	塗料
ホース	エスケー化研	ソフトサーフSG	菊水化学工業	ソフトリカーバー
	日本ペイント	アンダーフィラー 弾性エクセル	明研化学工業	弾性Fフィラー
ガン	関西ペイント	アレス エアレスフィラー	近庄化学	ドコデモフィラー
	トウア	トアアクセス21	恒和化学工業	ダイヤ アクセスフィラー
付属品	大日本塗料	テクト	神東塗料	リフレース
	鈴鹿ファイブ	リメイクブラ	日本特殊塗料	シルビアサーフ
	ロックペイント	ビニロックエラ スティックフィラー		

○ 狭い場所でローラー作業  
○ したいけど、サゲ缶や塗料缶  
○ もじゃまになるし…  
○



狭い場所での塗料缶は危険…

### 圧送ローラーをご利用下さい！

住宅密集地では、良く聞かれるご質問です。そんな現場に最適なのが圧送ローラーです。上塗りも微弾性フィラーも、より早くより楽に作業が出来ます。

### 圧送ローラーとは

エアレスのガンの交換だけで、誰でも高作業を可能にします。また、使用する塗料によりローラー本体・替筒を換えれば、広面積塗装や内装、狭い場所など多くの現場に対応します。



コード200920A/PR20W(替筒/レッド)

### 替筒の種類

内装作業などで気になる、跳ね返りを極力抑えた若葉やTSUBASA等のローラー替筒も用意し、現場に合わせた選定がより増えています。

- NEW 替筒(レッド)** コード/400960C → 一般塗料全般【標準品】
- 替筒(SKY13)** コード/400968B → 内外装一般塗料：泡を巻き込みづらい
- 替筒(若葉)** コード/400960W → 内外装一般塗料：跳ね返りが殆どない

### ここが違う圧送ローラー

ローラーコア部は均一に出る特殊構造を採用し、今まで圧送ローラーは使えないと思われていた概念が変わります。

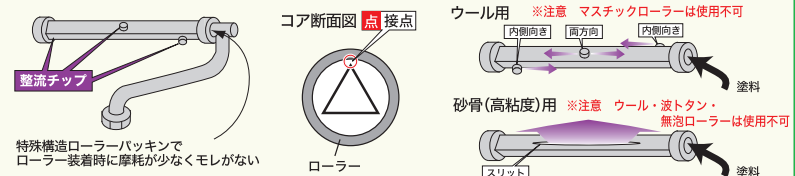

ネタを均一に出せるのは整流チップにより、ローラー全体に塗料が行き渡るからです。(砂骨用にはスリットを採用) また、3面ともチップの位置を変えているのも大きなポイントです。(砂骨用スリットは1面のみ)

### どこでもローラー作業の できる小型塗装機とは…

【注意点】

ホースを延長してご使用の際は、本体を上置いてホースを下におろした方が、粘度の高い塗料は特に塗料が出やすくなります。※砂骨は使用できません。

ローラーなら  
安心だわ!

隣の奥さん



● 戸建塗装に  
万能に活躍!

**アルバイト君**  
**AR-1**  
RBセット(外装向き)  
コード/106085

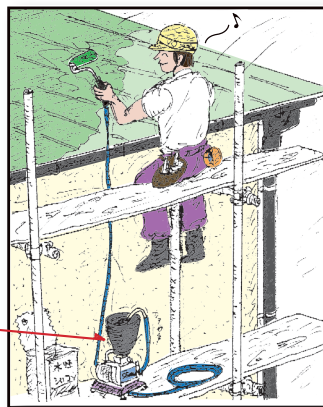
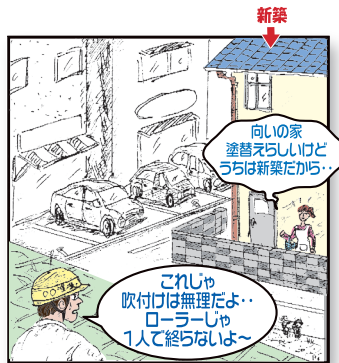

吹付けのつもりで現場に来ただけど  
この状況じゃ無理だよ～  
ローラーだと人手が要るし、日数も  
かかるから困ったな～…

本当だね、これじゃ養生が大変ですね!  
やはりローラー作業になりますか?

何かいい方法はないかな?

こんな時こそまかせてください!  
セイワに『アルバイト君』って言う  
小型ローラー機があります!  
たった6kgでどこでも持って上げれる  
から1人でも大丈夫ですよ!

なるほど～、アルバイトを1人雇った  
みたいだからこの名前なんだね…

～使用後～

これは助かる! 連続して塗れるし、飛散は  
ないし、屋根にも持って上げれるから、  
下に降りることなく一気に作業できたよ!

良かったです! まだ他の使い方もあるから  
わからないことは是非お問合せください!

### 万能アルバイト君を使って いるが、作業性がいまいち 上がらない…



**万能アルバイト君 MH-300**  
コード/106089

### 塗料ノズルを交換して作業性アップ!

使用する塗料によっては、粘度等の問題で  
塗料吐出量が少なく感じる事もあります。  
そんな時は、塗料ノズルを大きめのものに  
交換をお奨めします!

#### 塗料ノズルの種類と作業性

クリーンボーイのガンSGL-3タイプには、1.0の塗料ノズルが標準セットされています。

ノズルの種類	使用塗料	作業性・用途
塗料ノズル 1.0	一般塗料向け	中規模連続塗装向け
塗料ノズル 1.5	シリコン・フッ素等の中高粘度塗料	大規模連続塗装向け
塗料ノズル 2.0	高粘度塗料向け	大規模連続塗装向け
塗料ノズル 2.5	特殊塗料向け	大規模連続塗装向け

MEMO

塗料ノズルには、他にも種類がございます。

- 塗料ノズル 0.8  
ラッカー等の低粘度塗料向け
- 塗料ノズル 0.5、0.3  
光触媒向け ニードルも交換要

塗料ノズルの選定に当たっては、弊社配送センターまでお問合せ下さい。

#### 作業時のポイント



- ・ 吐出時の脈動を防止するため、スピードコントローラーは必ず高側でご使用下さい。
- ・ リターンコックは、半開きの状態でご使用頂くことで、適量の塗料がガン側へ送り出されます。
- ・ 吐出量は、ガン元の塗料流量弁でご調節下さい。
- ・ 屋根や床塗装には、延長ポール(50cm)を使用する事でより楽に作業ができます。

○ 木部のクリアー塗装を  
○ ケイに仕上げるには…

もちろん木部の塗装だけでなく、  
シャッター、雨樋などの塗装にも  
充分対応できます。



クリーンボーイ  
CB-300E  
197230(標)/A1

エア圧アップで、  
ホースの延長もOK!  
飛散を大幅減少。



クリーンボーイ  
CB-400E  
197240(標)/A1



- 1 低圧吹付けで廻りへの飛散も大幅減少
- 2 均一塗装、仕上がりもキレイに
- 3 温風の為、乾きも早く、ピンホールも軽減
- 4 重さ4.8キロと持ち運び容易で邪魔にならない

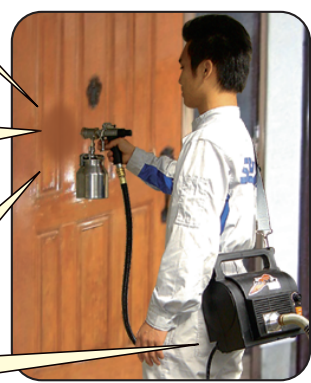

○ 光触媒コートには  
○ どの機械を使えばいいの…



- 光触媒コートってどの機械を使っているのか分からないよ
- 光触媒コートって材料メーカーによって指定機が決まっていることが多いんです。施工面積によっても変わってきますし…
- そうなんだ!!
- だいたい100~200平米だとクリーンボーイ、それ以上でエアカーテンガンで施工されています。ガラスなどにはスプレーガンがよく使われていますよ!
- じゃあ今度の現場は戸建てだからクリーンボーイかな?
- そうですね、クリーンボーイには専用ノズルがありますから、通常2種類は持っていたく事をおすすめ致します。
- 光触媒施工機はいろいろあるんだね。
- ハイ! SEIWAの施工機は国内有名メーカー(佐賀大系)と共同で吹付けてテストを行い開発されたものですのでどれもOKで、指定機となっております!

● 戸建の光触媒コートに!



クリーンボーイ/CB-300E  
197230A(光触媒5m)/A1  
エアホースφ19/5m・SGL-3(05)  
下カップ1.00・横カップ0.40(光触媒用)  
197230B(光触媒10m)/A1  
エアホースφ19/10m・SGL-3(05)  
下カップ1.00・横カップ0.40(光触媒用)



骨材・リシン・下地調整剤の吹付けに最適な機械って…

TB-8 (ダイヤフラム式)



TA-900GX (プランジャー式)



ダイヤフラム式・プランジャー式ポンプじゃ  
フィラー・セメント系は詰まっちゃうよ～!



そんな悩みを解決!

ネジ方式のポンプなので、  
固形物・繊維を含む高粘度塗料も  
脈動なく移送し、  
均一仕上げで最高です!

セット内容はこれで決まり!

- MP-80本体
- 60ℓホッパー付
- ツインホースφ16×40m
- 玉吹きガンSGT-5

**マルチポンプ**  
**MP-80**  
137820(4C)/B

塗装機、コンプレッサーなし  
でリシン・タイルを手直し  
する方法は…

● ごく狭い箇所の補修に!  
簡易補修に!

**タッチアップ**

201280(A)

ネタ入れ容器

玉の調節ダイヤル

回して目盛、  
・ FINE (小玉)  
・ MEDIUM (中玉)  
・ HEAVY (大玉)  
を撰んで下さい。

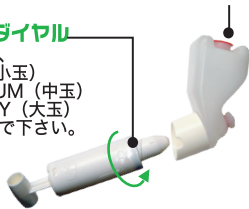

1. 持ち運びが楽!
2. 容器にネタを補充して何回も使えます。  
(ただし使用後はきちんと洗ってください)
3. 市販のアクリルタイル・弾性タイルを  
薄めて使用できます。



- どうしようか!? 明日検査だし、  
また機械を持って来るのは大変だし…  
吹付け面は少しだけだし…
- それならいいのがあるよ!  
タッチアップといって  
コンプレッサーもいらず  
補修には充分だよ!
- どんなの～? 高いの?
- 定価¥9,000位で  
量1枚分は吹付けできるよ!  
玉吹きとリシン用塗材入りです!
- 玉吹き用塗材で使ってみよう!
- どうでしたか?
- 結構使えたよ!  
玉の調整も大中小ができるし、  
これはイイよ!  
ネタがなくなったらどうするの?
- 補充は、お手持ちのペットボトル等に  
自分で希釈し詰めておけば  
現場で入れやすく便利です!
- 今度はリシン用塗材も使ってみよう!

### ネタが詰った時は どうしてますか…

【ポイント】  
初めて使用される場合や、特殊な材料を吹く場合は、メーカーの営業マンにお問合せください。  
これだけでも、トラブルは半減します。

### お助けジョイント

すくいず君・マルチポンプ・タイルエース専用

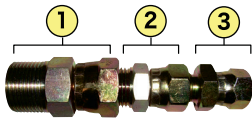

①	②	③
CD: 201648	CD: 201643	CD: 201639
3/4PF×1/2UN	1/2PF×3/8UN	3/8PF×1/4UN
6分オス×4分メス	4分オス×3分メス	3分オス×2分メス

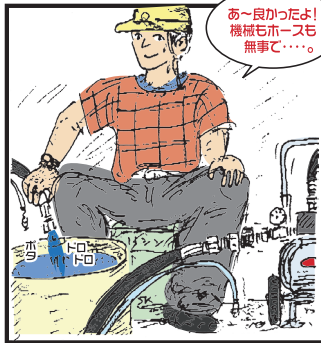
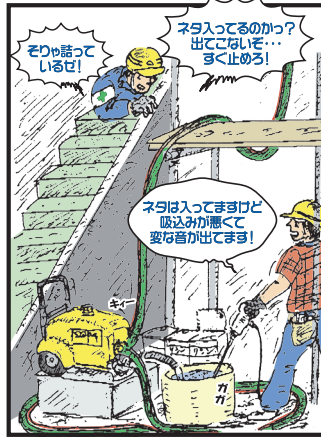

なんか、吸込みが悪くなって すくいず君から変な音がするんだけど

そうだろうと思った。ネタの出が急に悪くなったんで、たぶん骨材が分離しているんだろう...。よく攪拌しているんだろうな〜?

スイマセンちょっと持ち場離れてました。

何っ！とりあえず早く止めて ネタ抜きしたら、洗浄するぞ！

そんな時は『お助けジョイント』が便利です。エアレス塗装機はお持ちですか？ホースにあったジョイントを付けてエアレスで押し出せます。圧は少しづつ上げていってください！一度に上げるとホースがパンクしてしまいます。

\*ホースの耐圧81.6kgf/cm<sup>2</sup>を越えないようにお気を付け下さい。

### 骨材入り施工の注意！

1. エアレスはいつも持っていくこと
2. 付属のサクシオンパイプで吸上げ式が良い
3. 攪拌は常に行う
4. ホッパーの場合は2缶以上入れない  
つぎ足しはしない  
なくなれば一度水を通す
5. ホースは19φの方が出が良い
6. ホースはなるべくストレートにして使用
7. 異音がしたらすぐに止め点検してから行う
8. エアフィルターの水は必ず抜く

### 機械を使うと片付けが面倒！ 何か良い方法は…

#### 《ホッパー各種》

エアレスは 30用・60用があるからお気を付け下さい！

※ネジ込みの際はご注意ください。  
※他メーカー取付ジョイントの加工も可能。(要時間)

◆ 金属製	
20ℓ ・ホッパー-30N-20 260832 ・ホッパー-60N-20 260862	60ℓ ・ホッパー-60N-60 260896
◆ 樹脂製	
100ℓ ・ホッパー-100L [1"/2] 438726	ホッパー-5L 5ℓ 黒帯君用 260830B/C アルバイト君用 206830J/C アルバイト君用2ℓ 260863/C ※エアレスには取付ジョイント要



簡単、楽々 2分で完壁洗浄！ しかも洗い水1ℓ

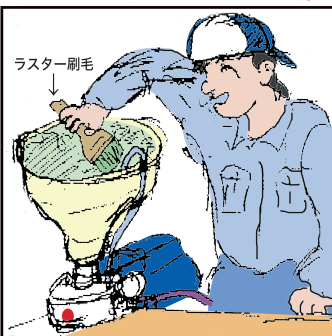

毎日ネタ抜いて洗浄が大変！ 水もかなり使うし、流し水ができない現場もあるしね...

僕はホッパーを使っています！ 吸込ホースだと詰りやすいし古ければ交換が必要です。

そうなんだ！ でも高いんじゃないの？

そんな事ないです。サイズも色々で、特に便利なのは、現場で洗浄できない時ネタが入ったまま車に積んで、帰ってからネタ抜きできますし、汚れません！

それはそうだね。吸入口にマスキングテープを巻いてカップに入れたり、吸込ホースは手間がかかるよね！

ホッパーのいい所は、まずネタを抜いてエアレスホースにスポンジ入れて、2回程通して水をホッパーに1ℓ入れ、ハケで内側を洗えば、水も少なくてキレイになります！

何かよく意味が分らないんだけど...

youtubeに洗いの動画があるのでそちらをご覧ください！  
塗装機メンテナンス・ホッパー洗浄 動画



### 高架水槽の塗装に 便利な塗装機とは…

#### ● ハンディタイプの塗装機



**パワースプレー P-60**  
116050(50Hz)/116060(60Hz)



**タフエアレス380  
(スタンダード):**  
113850(50Hz)/113860(60Hz)



**タフエアレス380  
(デラックス):**  
113851(50Hz)/113861(60Hz)

#### 【付属品内容】



社長  
10階建のマンション吹付完了したら、**高架水槽も塗ってくれだっ**て。30平方ぐらいだし、エアレス持って上がるのも大変だしどうすっかなあ

社長  
そんな時は**タフエアレス**が便利です。100V電源でOKだよ。小型・軽量なので、あっという間に吹付が終わります。

社員A  
そうだっ、以前買ってた！1回使ったきりだったよ〜。

社員B  
ありがとうございます。でしたら是非使ってみてください。

社長  
色々、セイワの持っていたこと忘れてたよ。

#### ～使用後～

社員B  
社長、僕これ初めて使うけどいいですね。エアレス持って上がるの大変ですからね。ここは10階屋上だし、このガンと塗料1缶でOKですから、あっという間に終わりますよ。これ、色んな所に使えますよ。

社員A  
そうだなあ。もっと使ってやらなきゃな。それと風が強いから気をつけるよ！

社長  
了解です！

### ガンの引き金を 引きっぱなしにしても 塗料がダレない方法とは…

塗料出すぎだけど機械まで戻るのは面倒くさいなあ…



耐圧:3MPa

ローラーガンの手元で塗料の微調整できないかな…?

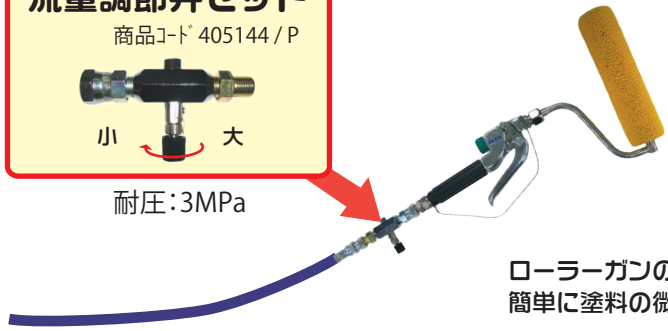

ローラーガンの手元に付けるだけで簡単に塗料の微調整が可能!

### ジョイントが合わない時には…

※ 高圧対応の塗装特殊ジョイントは、売っていないものもあり、予備でお持ちすることをお勧めします。



### ジョイント ※他メーカーにより合わない場合もセイワでは対応品を用意しております。

商品コード	品名	内容
201610	中間ジョイント (1/4)	ジョイントPF1/4×PF1/4
201611	〃 (3/8)	ジョイントPF3/8×PF3/8
201625	〃 (1/2)	ジョイントPF1/2×PF1/2
235505	〃 (3/4)	ジョイントPF3/4×PF3/4
201612	〃 (1/4×3/8)	ジョイントPF1/4×PF3/8
201626	〃 (3/8×1/2)	ジョイントPF3/8×PF1/2
201649	〃 (3/8×3/4)	ジョイントPF3/8×PF3/4
201628	〃 (1/2×3/4)	ジョイントPF1/2×PF3/4
201600	中間スイベルジョイント (1/4)	エアレスホースより戻し中間ジョイントPF1/4
462484	スイベルジョイントセット (3/8)	エアレスホースより戻し中間ジョイント(3/8)
201615	AH-1Hジョイント	旧旭サナック製ホース+精和・岩田製ホース
201618	SG-WHジョイント	精和ガン+ワグナー社製ホース(パッキン付)
201619	SG-AHジョイント	精和ガン+旧旭サナック製ホース(パッキン付)
201623	AG-SHジョイント	旧旭サナック製ガン+精和ホース
201651	AG(1/2)-SH(1/2)	旭サナック製ガン+精和ホース
201659	AG(3/8)-SH(3/8)	旭サナック製ガン3/8+精和ホース3/8
201632	WGジョイント	ワグナー社製ガン+精和ガンポール類
201646	GGジョイント	グラコ社製ガン+精和ガンポール類
201633	WJジョイント	精和ガン+ワグナー社製ガンポール類
201635	GJジョイント	精和ガン+グラコ社製ガンポール類
201639	異形ジョイント (3/8×1/4UN)	3/8PF×1/4UN(3分オス×2分メス)
201640	異形ジョイント (3/8UN×1/4)	3/8UN×1/4PF(3分メス×2分オス)
201643	異形ジョイント (1/2×3/8UN)	1/2PF×3/8UN(4分オス×3分メス)
201644	異形ジョイント (1/2UN×3/8)	1/2UN×3/8PF(4分メス×3分オス)

#### ● ネジの形状について

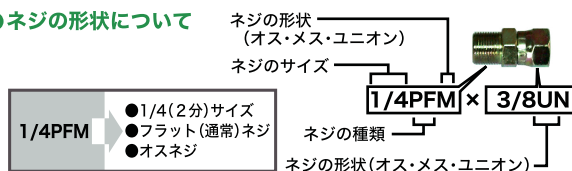

記号	形状	PT(テーパード)	PF(フラット)
M	オスネジ(MALE)		
F	メスネジ(FEMALE)		
U	ユニバーサル(ユニオン)[UNIVERSAL]		

#### ● ネジのサイズについて

相手側のホース内径	inch(インチ)	1/8	1/4	3/8	1/2	3/4	1	1'1/4	1'1/2	2
	mm(ミリ)	3.2	6.4	9.5	12.7	19.1	25.4	31.8	38.1	50.8
一般的な呼び名		1分	2分	3分	4分	6分	8分	10分	12分	16分

※ 1 inch = 25.4mm / 一般的な呼び名はねじサイズを○/8で表した時の「分子」の数です。

# SEIWA 故障チャート **ダイヤフラムエアレス**

## 吸い込まない

### 1 サクションホース

サクションホースの本体取付部が緩んでいたり、ゴムホースにひび割れがあるとエアを吸込んでしまい塗料を吸いません。またゴムホース内に塗料が詰まりぎみになると、圧力が不安定になったり、剥がれた塗料カスが吸入弁に挟まり吸い込まなくなることがあります。

\*ゴムホース内部は確認しにくいので、金具付近やパイプの先端に塗料が多く付着していたら、交換または点検修理に出して下さい。

サクションホースのゆるみ・詰まり？

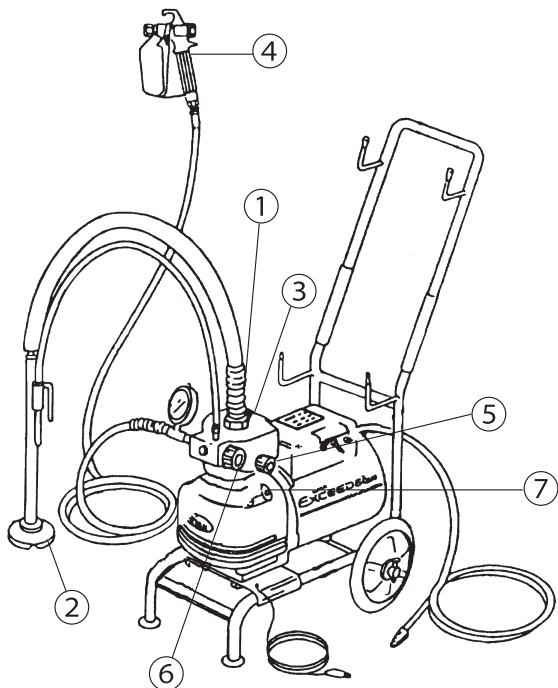

### 6 エア抜き弁

始動時は、サクションホース内、ポンプ内にエアが混入しているためエア抜き弁を開いてエアを逃がさないで吸い込みません。少し時間がかかる場合は、吸入弁に呼び水を入れて下さい。吸い込み確認後は、エア抜き弁をしっかり閉じて（リターンホースから塗料がでない状態）吹付けして下さい。  
\*少しでも漏れているとエア抜き弁の早期摩耗やポンプの負担が大きくなるので注意して下さい。しっかり閉じて漏れる場合は交換または修理に出して下さい。

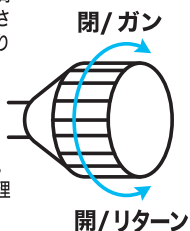

### 2 サクションフィルター

サクションフィルターが詰まっていると塗料を吸い込みにくくなり、圧力が不安定になる事があります。都度洗浄して下さい。  
\*フィルターを取り付けないと異物がポンプ内に混入し、吸込み不良や圧力不良になる可能性があるため必ず取り付けて下さい。



サクションフィルター詰まり？

### 3 吸入弁

サクションホース取付部は吸込みの弁になっています。洗浄不十分や長期保管すると弁が固着する可能性があります。その場合は、吸入弁中央の軸を 指や棒の様な物で押しつけ固着を解除して下さい。また塗料カス等の異物が混入すると弁の間に挟まり吸い込まなくなります。その場合は吸入弁セットを取り外して洗浄して下さい。  
\*サクションフィルターを必ず取付、サクションホースを外した時は、地面にひきずらないようにして下さい。

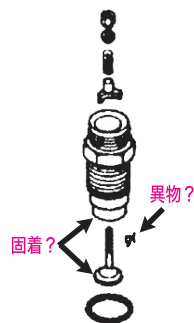

### 4 ガンフィルター・ノズルチップ

洗浄不足だと詰まる可能性があります。  
\*特にガンフィルターの詰まりは、塗料ホースの詰まりにつながる可能性があるため、使用後は分解洗浄を心掛けて下さい。

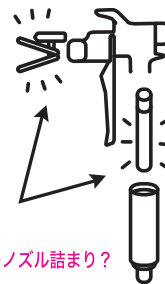

ガンフィルターノズル詰まり？

## 圧力が上がらない

### 5 圧力弁

圧力弁を締め込まないと吸い込みません。また油圧内のオイルの循環の具合により、吸い込むまで少し時間がかかる場合があります。  
\*エア抜き操作やガン付近の手入れをするときは、塗料が吹き出す恐れがあるので必ず圧力弁を下げて操作して下さい。

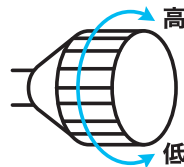

### 7 エアレスオイル

オイルが不足すると吸い込まなくなります。オイルは専用のダイヤフラムエアレスオイルを使用して下さい。  
\*オイルが少なくなる場合、オイル漏れやダイヤフラム切れの可能性があるので必ず点検修理に出して下さい。





# 故障チャート

## 高圧洗浄機

### 洗浄機の圧力が上がらない

#### 原因①

フィルターにゴミが詰まっている

対処: フィルターを清掃して下さい



クリアーフィルターは、超微細な網で細かなゴミまで除去しますが、その分目詰まりしやすいのでフィルターを外して、内側から水を入れこまめに清掃して下さい。

#### 原因②

サクシジョンホースの本体側ネジがゆるんでいる

対処: しっかり締めて下さい

サクシジョンジョイントのネジ締めが弱いと、空気を吸い込み、圧力が上がりません。又、パッキンの破損や磨耗の場合も同様の症状が出ますので交換をお勧めします。

#### 原因③

洗浄ガンにゴミが詰まっている

対処: 洗浄ガンを清掃して下さい

#### 原因④

洗浄ノズルにゴミが詰まっている

対処: 洗浄ノズルを清掃して下さい

#### 原因⑤

自動エア抜弁の作動不良

対処: 自動エア抜弁をはずし、分解洗浄して下さい

手順:

- ①自動エア抜弁にささっている透明の樹脂ホースを外す  
(※マイナスドライバーを使うと外しやすい)
- ②アンローダーから自動エア抜弁を取り外す
- ③六角のナット部をスパナ2本で分解、中のスプリングと棒を水でゆすぐ
- ④スムーズに動くか確認してセットする
- ⑤逆手順で機械に取り付ける

#### 原因⑥

ポンプの吸気弁・排気弁にゴミが詰まっている

対処: 水道直結にしてゴミをとばして下さい

手順:

- ①本体から全てのホース類を取り外す
- ②吸水ホースが付いていた吸水口に水道ホースを差し込み、ビニールテープで圧力を逃さないようにして、強制的に水を流し込みエンジンをかける  
→ 併に詰まった異物やゴミを取り除けます。

※吸水が正常で圧が上がらない場合

#### 原因⑦

アンローダー内部のローワピストンが消耗している



対処: ローワピストンを交換して下さい

ローワピストンは消耗品です。アンローダーセットの予備をお持ちになることをお勧めします。

### エンジンがかからない・すぐ止まる

#### エンジンがかからない

##### 原因①

オイル不足でオイルセンサーが作動した

対処: オイルを注ぎ足してください。  
オイルセンサーとは、エンジンオイル量が規定以下になると、プラグの点火を止めエンジンの焼付きを未然に防止する機能です。

ジェットクリーンオイル (コード//201970)

精和の洗浄機・コンプレッサー全機種エンジン部分に対応します。



##### 原因②

本体が傾いていて、オイルセンサーが作動した

対処: 本体を水平に置いてください。  
傾斜面に設置すると、オイルが入っていてもオイルセンサーが作動してしまう場合があります。



#### かかってもすぐ止まる

##### 原因①

結露等で燃料タンク、キャブレターに水が溜まる

対処: 水抜きをしてください。

外気の温度下がると、結露した水がたまるので、キャブレターと燃料コック下のストレーナから水を取り除く。



##### 原因②

ガソリンが腐っている

対処: ガソリンを入れ替えてください。  
ガソリンを入れたまま2ヶ月以上使用していない場合、ガソリンが腐っていることも考えられます。ガソリン及びオイルを交換して下さい。

### 洗浄機のオイルは何を入れればいいか

エンジン・ポンプ共にジェットクリーンオイルです。交換時期の目安は下記の通りです。

	駆動源(エンジン)	ポンプ部
交換時期の目安	●初回50時間 ●2回目以降は100時間毎に交換 オイル量0.6~1.2%	●初回50時間 ●2回目以降は200時間毎に交換 オイル量0.3~0.6%
	<p>⚠初回のオイル交換は50時間で 使用開始当初は、金属のパーツ同士が擦れ合い、金属粉が出ます。 これを一度捨てて頂くため、50時間での交換となります。</p> <p>⚠オイルが減ったら注ぎ足してください オイルが足りない状態で使い続けると、焼ついて止まります。この場合の修理はポンプやエンジンの乗せ換えになり、費用が10万円以上かかることも。</p>	

#### オイルの基礎知識 オイルの役割って?

オイルの役割は主に下記の5種類に分類されます。

- 潤滑・減摩作用 → 潤滑効果でポンプとシリンダーの潤滑と摩耗を防ぐ。
- 密閉作用 → ポンプとシリンダーのすき間に入り、圧の漏れを防ぐ。(油圧作動油の特徴)
- 冷却作用 → 冷却水の代わりにオイルが各部に行き渡り、冷却しオーバーヒートを防いでいます。
- 清浄分散作用 → スラッジやカーボンを取り除く役割をしています
- 防錆・防食作用 → 発生した微量の水分などが金属を腐食させる為、オイルが錆や腐食を防いでいます。

### 高い修理代を払っていませんか…

#### アンローダーセット

新



**VBタイプ**  
圧力計が**ポンプ**につながっている

旧

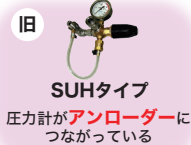

**SUHタイプ**  
圧力計が**アンローダー**につながっている

同型機種でも**新旧タイプ**があるのでお持ちのタイプをご確認頂き手配をお願いします。

JC-1013GO	422430	VB
	429008	SUH
JC-1513GO	422430	VB
	429008	SUH
JC-1513GM	422430	VB
	429008	SUH
JC-1516GO	422430	VB
	429008	SUH
JC-1516GOX	422430	VB
	429008	SUH
JC-1520GL	422430	VB
	429008	SUH
JC-2016GO	422430	VB
	429008	SUH
JC-2016GOX	422430	VB
	429008	SUH
JC-1612KB	429008	VB

”圧が上がらない”原因の1/3は、アンローダーセットで直せます。

洗浄機の圧力が上がらない時  
アンローダーセットの予備があれば

現場で**5分**で交換でき、  
作業が再開できます。

#### ジェットクリーン（開放型）



- JC-1013GO
- JC-1513GO
- JC-1513GM
- JC-1516GO
- JC-1520GL
- JC-2016GO
- JC-1612KB

に対応しています。

#### 作業手順

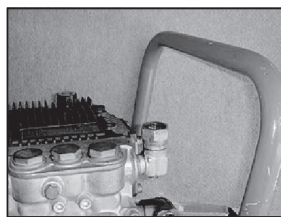

① **スパナ(22mm)でアンローダーセットを外す。**

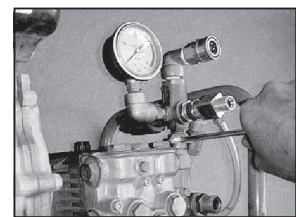

② 予備の**アンローダーセット**をセットする。

※交換したアンローダーセットは修理が可能ですので、販売店および弊社営業所までお問合せください。

### 洗浄作業を止めないようにするには…

洗浄機のアンローダーは消耗品ですので…

アンローダー予備をお持ちになれば、自分で**5分**で交換、作業を再開でき、消耗したアンローダーだけを修理すれば良いのです。

洗浄機のアンローダーはどうしても避けられない**キャビテーション**現象で壊れが必ず起きます。消耗品として予備をお持ち下されば、圧力が上がらなくなった時、すぐ交換し、作業を再開できます。



**アンローダー SUH-200**  
429008N  
※取付けにはスパナが必要です。  
(22mm, 24mm)



**アンローダー VB-75**  
421490  
※取付けにはスパナが必要です。  
(22mm, 24mm)

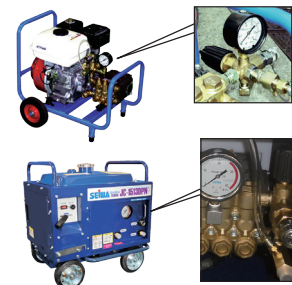

#### 硬いステンレスでもキャビテーション現象で壊食し、削り取られ傷ついたローフピストン

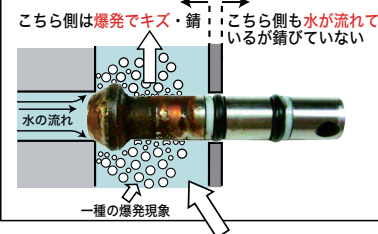

周囲の液体により、静圧が加えられて行く

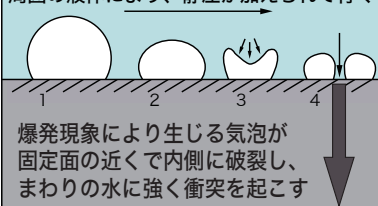

#### ■キャビテーションによる現象

参照: フリー百科事典「ウィキペディア (Wikipedia)」

##### キャビテーション

(Cavitation) : 液体の流れの中で急激な圧力差(例: 15MPa~0MPa)により、爆発的に泡の発生と消滅が起きる物理現象。

ステンレスやチタンを含むどんな金属でも腐蝕させ、削り取られ、壊蝕を起す。上図のローフピストンや、下図の水車のような腐蝕の原因となる。

#### 壊食(壊蝕、エロージョン)

キャビティ(泡)空洞崩壊の際に、瞬間的に非常に高い圧力が発生し、これが流体機器の表面にへこみや傷をつける。

機器の運転中はずっとこれが繰り返されるので、時間が経つと機器の表面がボロボロになったり、端が欠けたり、大きな穴が開いたりする。

これを壊食またはエロージョンと呼ぶ。

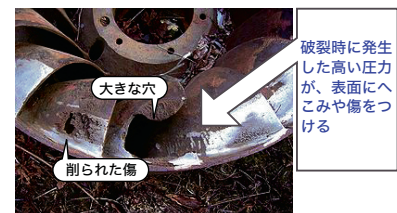

※水の中で回転し、キャビテーション現象により金属が削り取られた水車の例

○ 洗浄機の機械を止めずに  
○ ホースの延長、  
○ 切り離しを行うには…

【接続例】

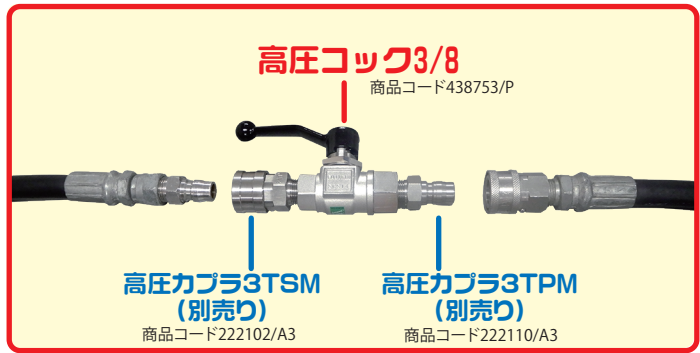

高圧コックをホースとホースの間に接続すれば機械自体は止めることなくホースの延長・切り離しができます！

○ 洗浄機の  
○ 官公庁指定がある時は…

ジェットグリーン KBシリーズ  
防音構造型高圧洗浄機

- 国内最大のパワーを発揮 (JC-3518KB)
- ポンプは高耐久セラミックピストン採用
- セルスタートで楽々始動
- 密着度の弱いリシン面も剥離可能



**Point 1**  
防音構造採用で街場での騒音問題も軽減

**Point 2**  
新型OHVエンジン  
扱いやすく優れた始動性

**Point 3**  
4輪タイヤで移動もらく  
ストッパー付

**JC-3018KB** 圧力: 30Mpa/水量: 18L/分  
123000/標 123000A/本

**JC-3515KB** 圧力: 30Mpa/水量: 15L/分  
123001/標 123001A/本

**JC-3518KB** 圧力: 35Mpa/水量: 18L/分  
123002/標 123002A/本

- アクセサリ
- ・本機
  - ・洗浄ノズル
  - ・吸水フィルター
  - ・洗浄ホース
  - ・吸水ホース
  - ・クリアーフィルター
  - ・洗浄ガン
  - ・余水ホース
  - ・工具

※受注生産品となります  
荷受体制のご準備が必要です。

浜松配送センターFAX: 053-485-6180

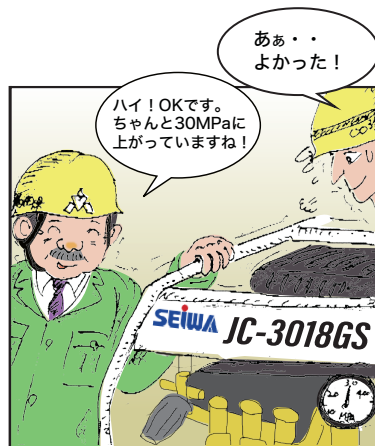

最近、学校の改修工事で  
施工書を見たら、30MPa以上の  
洗浄・・・と指定があったんだけど  
**30MPaって何？**



それは、**300kgf/cm<sup>2</sup>以上**での  
洗浄機を使用して下さい・・・  
という意味ですよ。  
最近、国の指導により  
特に耐震工事など、この施工を  
しているんですよ！



私が施工時の検査に行きますので  
30MPaでの洗浄をしているか  
チェックします。  
検査の時だけリース機にするのは  
いけませんよ！！



※30MPa以上でも、施工書に、塗膜剥離、NHS工法とあればこのタイプでは無理ですので、専門業者の依頼が必要です。

**30MPa以上の高圧洗浄機**  
余裕のパワーで仕事の幅が広がります

ディーゼルの大型機で  
お悩みの方に朗報！

役所関係の大型現場もこれ一台でらくらく洗浄！

『官公庁の圧力指定』にも対応する洗浄機！！

- 足場組立工  
施工前(壁面部)に足場を設置する。(枠組・単管足場)
- 下地処理工  
高圧洗浄機(30MPa以上)にて施工面洗浄を行い、洗浄後サンダーケレンにて活版利用とし死版の除去を行う。サンダーケレン後はエアプロア又は掃除機等で清掃行う。(高圧洗浄工とサンダーケレン処理は施工順序を変えることがあります。)
- クラック処理工

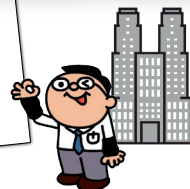

**JC-3018GS**  
123030(黒)/123030A(本)



**JC-3515GS**  
123515(黒)/123515A(本)



**JC-3518GS**  
123516(黒)/123516A(本)

