



● → 塗装機関連 ● → コンプレッサ-関連
● → 洗浄機関連 ● → その他

①	故障チャート・高圧洗浄機	ページ	③	洗浄機の圧力が上がらない時は…	ページ
	高い修理代を払っていませんか…	178		洗浄機の圧力が上がらない！ 現場での対処方法を…	191
	洗浄作業を止めないようにするには…	179		現場での圧力低下に 困ったことはないですか…	192
	洗浄機の機械を止めずに ホースの延長、切り離しを行うには…	180		ポンプの寿命を長くする方法って…	192
	洗浄機の官公庁指定がある時は…	180	②	オイルは何を入れればいいのか？ (洗浄機・コンプレッサ-・エアレス)	193
	オイル交換などメンテナンスが便利な 防音洗浄機は…	181		洗浄機のエンジンが止まる原因とは…	194
	軽自動車に楽々積んで小回りがきく 作業性のよい防音洗浄機とは…	181		洗浄機のオイル交換ってどうやってするの…	194
	洗浄機を運ぶ方法とは…	182		エンジンを掛けても洗浄機の水が出ない… リターンホースから水が戻らない…	195
	〈防音構造KBシリーズ〉 他社にはないこだわりのポイントとは…	182		錆びさせない！ 燃料タンクのお手入れ法	195
	気を付けよう！ 夏場のトラブル対策！！	183		リシン・タイルも連続吹きできる 小型で静音のコンプレッサ-ってあるの…	196
⑧	気を付けよう！ 冬場のトラブル対策！！	183		コンプレッサ-のオイルは 何を入れればいいのか…	196
	冷水洗浄作業で、ひどい汚れが落ちずに 困ったことはありませんか…	184	⑥	外壁化粧パネルの光触媒コート工法とは…	197
	床洗浄で不便を感じていませんか…	184		エア-圧を任意に設定するには…	197
	古い塗膜の剥離には、これ一つで解決！ 洗浄力を1.3倍にする方法とは…	185		エア-量が足りない時手軽に増やす方法とは…	198
	洗浄力をもっとUPさせる方法は…	185		塗装のはく離をするには…	198
	強力ターボノズルのトラブル解消法とは…	186		シンナー代と廃棄料を同時に節約、 一挙両得の方法とは…	199
	洗浄ホースの圧力損失簡易計算式	186		廃溶剤再生機 アンコールで この液体を再生できますか？	199
	洗浄時に圧がかかるとホースが扱いづらい… ガンさばきを楽にする方法とは…	187	⑨	スプレーガンを早くキレイに洗浄するには…	200
	節水できる方法はないかな…	187		養生が楽にできる方法は…	200
	洗浄ホースは、重い！硬い！使いづらい！ そんな不満を解決する方法は…	188		一人でも、機械の積み降ろしが できる方法とは…	201
	トイの中をキレイにする方法とは…	188		機械を持ち上げずに 簡単着脱の車輪ストッパーは…	201
	作業を楽にする付属品とは…	189		屋根洗浄・塗装で飛散を防ぐ方法とは…	202
	長時間での楽々洗浄方法とは…	189		屋根の養生を手早くする方法とは…	202
	洗浄作業をもっと楽にする方法とは…	190		本当にお得な機械の選び方・使い方とは…	203
⑦	洗浄機の圧力を調整するには…	190			



故障チャート

高圧洗浄機

洗浄機の圧力が上がらない

原因①

フィルターにゴミが詰まっている

対処: フィルターを清掃して下さい



クリアフィルターは、超微細な網で細かなゴミまで除去しますが、その分目詰まりしやすいのでフィルターを外して、内側から水を入れこまめに清掃して下さい。

原因②

サクシジョンホースの本体側ネジがゆるんでいる

対処: しっかり締めて下さい

サクシジョンジョイントのネジ締めが弱いと、空気を吸い込み、圧力が上がりません。又、パッキンの破損や磨耗の場合も同様の症状が出ますので交換をお勧めします。

原因③

洗浄ガンにゴミが詰まっている

対処: 洗浄ガンを清掃して下さい

原因④

洗浄ノズルにゴミが詰まっている

対処: 洗浄ノズルを清掃して下さい

原因⑤

自動エア抜弁の作動不良

対処: 自動エア抜弁をはずし、分解洗浄して下さい

手順:

- ①自動エア抜弁にささっている透明の樹脂ホースを外す
(※マイナスドライバーを使うと外しやすい)
- ②アンローダーから自動エア抜弁を取り外す
- ③六角のナット部をスパナ2本で分解、中のスプリングと棒を水でゆすぐ
- ④スムーズに動くか確認してセットする
- ⑤逆手順で機械に取り付ける

原因⑥
ポンプの吸気弁・排気弁にゴミが詰まっている

対処: 水道直結にしてゴミをとばして下さい

手順:

- ①本体から全てのホース類を取り外す
- ②吸水ホースが付いていた吸水口に水道ホースを差し込み、ビニールテープで圧力を逃さないようにして、強制的に水を流し込みエンジンをかける
→ 併に詰まった異物やゴミを取り除けます。

※吸水が正常で圧が上がらない場合

原因⑦

アンローダー内部のローワピストンが消耗している



対処: ローワピストンを交換して下さい

ローワピストンは消耗品です。アンローダーセットの予備をお持ちになることをお勧めします。

エンジンがかからない・すぐ止まる

エンジンがかからない

原因①

オイル不足でオイルセンサーが作動した

対処: オイルを注ぎ足してください。
オイルセンサーとは、エンジンオイル量が規定以下になると、プラグの点火を止めエンジンの焼付きを未然に防止する機能です。

ジェットクリーンオイル
(コード//201970)

精和の洗浄機・コンプレッサー全機種エンジン部分に対応します。



原因②

本体が傾いていて、オイルセンサーが作動した

対処: 本体を水平に置いてください。
傾斜面に設置すると、オイルが入っていてもオイルセンサーが作動してしまう場合があります。



かかってもすぐ止まる

原因①

結露等で燃料タンク、キャブレターに水が溜まる

対処: 水抜きをしてください。

外気の温度下がると、結露シタンクに水がたまるので、キャブレターと燃料コック下のストレーナから水を取り除く。



原因②

ガソリンが腐っている

対処: ガソリンを入れ替えてください。
ガソリンを入れたまま2ヶ月以上使用していない場合、ガソリンが腐っていることも考えられます。ガソリン及びオイルを交換して下さい。

洗浄機のオイルは何を入れればいいか

エンジン・ポンプ共にジェットクリーンオイルです。交換時期の目安は下記の通りです。

	駆動源(エンジン)	ポンプ部
交換時期の目安	●初回50時間 ●2回目以降は100時間毎に交換 オイル量0.6~1.2%	●初回50時間 ●2回目以降は200時間毎に交換 オイル量0.3~0.6%
	<p>⚠初回のオイル交換は50時間で 使用開始当初は、金属のパーツ同士が擦れ合い、金属粉が出ます。 これを一度捨てて頂くため、50時間での交換となります。</p> <p>⚠オイルが減ったら注ぎ足してください オイルが足りない状態で使い続けると、焼ついて止まります。この場合の修理はポンプやエンジンの乗せ換えになり、費用が10万円以上かかることも。</p>	

オイルの基礎知識 オイルの役割って?

オイルの役割は主に下記の5種類に分類されます。

- 潤滑・減摩作用 → 潤滑効果でポンプとシリンダーの潤滑と摩耗を防ぐ。
- 密閉作用 → ポンプとシリンダーのすき間に入り、圧の漏れを防ぐ。(油圧作動油の特徴)
- 冷却作用 → 冷却水の代わりにオイルが各部に行き渡り、冷却しオーバーヒートを防いでいます。
- 清浄分散作用 → スラッジやカーボンを取り除く役割をしています
- 防錆・防食作用 → 発生した微量の水分などが金属を腐食させる為、オイルが錆や腐食を防いでいます。

- オイル交換など
- メンテナンスが便利な
- 防音洗浄機は…

累計10,000台突破！

定番ベストセラー **DPN** が更に進化！

ジェットクリーン DPN+シリーズ
JC-1513DPN+ プラス
 121551A+(本)/A3 新型ストッパー付
 121551+(標)/A3

大きな4面パネルで
メンテナンス性が大幅UP！



高耐久の
新型アンローダー！

圧力: 15MPa
水量: 13ℓ/分

オイル交換が
手前で
スムーズに!!

※DPNシリーズはJC-1014DPN+/JC-1513DPNS+/JC-1612DPN+があります

夏場に強い冷却構造

高性能のままメンテ性向上
オイル交換が前面で可能！

オイル交換のポイント

オイル交換は定期的に行ってください。
能力を最大限発揮し長持ちさせます。

最低でも30秒程エンジンを回してからオイル交換を行ってください。
エンジン・ポンプ共にオイルが温まっていると排出が早くできます。

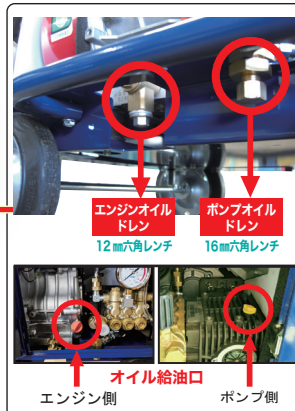

- 軽自動車に楽々積んで
- 小回りがきく作業性のよい
- 防音洗浄機とは…

JC-1513DPN+との
大きさ・重量の比較

横: -2cm
奥行き: -8cm
高さ: -14cm

小型化

なんと
重さ -7.5kg

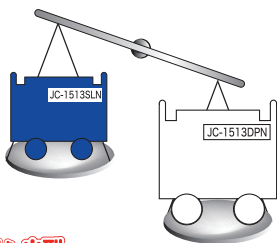

超小型

JC-1513SLN+

運転時間が一目で分かる！
アワーメーター付



静音・コンパクト
軽量 41.5 kg!
一人作業に最適！

121671A(本)/A3
121670(標)/A3

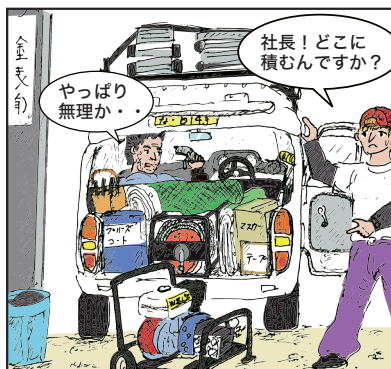

社長！この洗浄機どこに積みますか？
スペースがないですよ…



あっ忘れてた！今日の現場は住宅街で防音型じゃないとダメだった～！
セイワ君何とかならないか？



それじゃ、新型の防音洗浄機 JC-1513SLN を貸し出します。

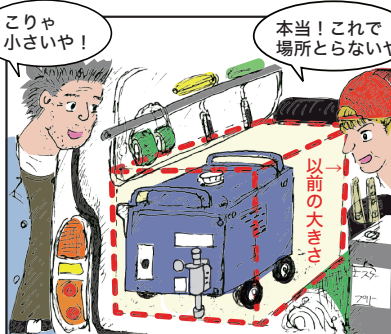

えっ？
こんなに小さいのに150kg？



業界最軽量41.5kg！超小型
150kgで水量も13ℓあります！
防音で性能もいいですよ！



～使用後～

これなら軽自動車にも充分積めるし、車輪ストッパーも付いてるネ！



社長！水量も圧も大丈夫です！



セイワ君これを注文するよ！



どうもありがとうございます。
新冷却構造で低温化に成功しています。(特許出願しました)



洗浄機を運ぶ方法とは…

ジェットローラー KBシリーズ

特殊防音マフラー搭載で
静音しかも 廉価



JC-1612KB
16MPa 12ℓ/分
121590A(本)/A3
121590(標)/A3



JC-1513KB
15MPa 13ℓ/分
121591A(本)/A3
121591(標)/A3

JC-1516KB
15MPa 16ℓ/分
121621A(本)/A3
121621(標)/A3



JC-2014KB
20MPa 14ℓ/分
122106A(本)/A3
122106(標)/A3



〈防音構造KBシリーズ〉 他社にはない こだわりのポイントとは…

スペック（水量・圧力）と価格だけで
判断していませんか？
本当の機械の性能・使いやすさは
スペックだけではわかりません。

JC-1612KB
JC-1513KB
JC-1516KB
JC-2014KB

カバー全体を取外し可能 メンテ・修理がらく



手で簡単に
ねじを
外せます

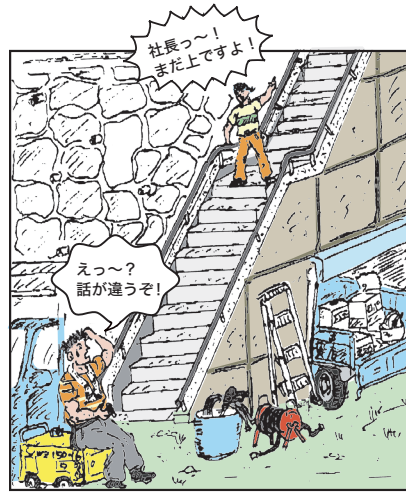

社長！現場はかなり上ですよ。
この洗浄機運ぶの大変ですよ！
これ80kgはありますよ。
今の洗浄機は重いからなあ。

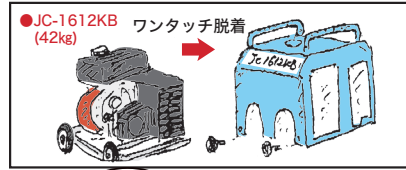

●JC-1612KB ワンタッチ脱着 (42kg)



こんな時こそ分割して運べば楽々！

まだ若い者には
負けないぞ！

困ったなあ。聞いてないよ。
開放型の洗浄機あるけど、施工が
周りがうるさいから、
防音にしてくれて言われているし、
2人じゃキツイなあ…

それなら、『JC-1612KB』を使ってみ
てください。重量は軽いし、水圧、水量
は戸建てなら十分です。音も静音で、
簡単にカバーが外れますし、メンテも簡
単です。

これなら本体だけになれば抱え易い
から、1人でOKかも…

社長、それでは僕がカバーの方を
持って行きますから… (笑)

何っ？
いいよ。俺が一気に駆け上がるから
見てるよ！ほれっ！

行けたよ。これは軽いわ！

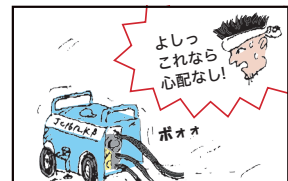

2
延長プラグ
オイル入れや
すく、オイル
量も増。

※JC-1516KB/JC-2014KBは延長プラグは
ありません。

カバー
手回しネジで
すっぽり外れ
メンテもらく。

3
ゴムパッキン
カバー切断面はゴムパッキンで
しっかり保護。操作時のケガも
なく安心です。

5
消音マフラー
防音専用のオリジナルマフラー採用！エンジ
ンの音はマフラーで決まります。
(開放型にカバーを付けただけではありません)

6
オイルセンサー付
オイルが減ったら自動的にエンジンをストップ！
焼付のトラブルを未然に防ぎます。



部は
SEIWA だけ

1
一面排気
ホース取り付け面と同じ
にすることで排熱・排気
の通路をしっかりと確保。
※防音型はカバー内の熱を
いかにスムーズに排出で
きるかが、トラブルをな
くすポイント

※JC-1516KB/JC-2014KBは二面排気です。

4
自動エア抜き弁
コックの開け閉めの手間
なし。エンジンをかけた
ら即作業開始。

7
ストッパー
足踏み
ストッパー付。

7
クリアーフィルター
SEIWA 独自の250#の網で
細かいゴミもシャットアウト。
ゴミの吸込みをなくすことが
トラブル防止の要。

標準セット



気を付けよう
夏場のトラブル対策！

暑い夏のトラブルをなくす3つのポイント

1 休憩時は扉を全開

防音型機械は、カバーに囲まれ、エンジンを止めるとエンジンの高熱が庫内温度上昇させ、僅か70℃でガソリンが沸騰。ドアパネル(扉)を2面開けて熱を逃がしてあげましょう。

2 直射日光を避け、風通しのよい日陰に設置



◎日陰 ◎風通し良好

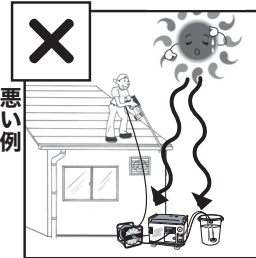

×直射日光 ×壁の近く
×コンクリート、アスファルトなど輻射熱

3 壁から離して設置 吸気による温度上昇を防止

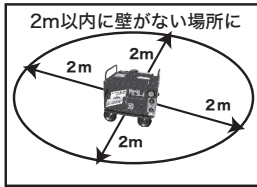
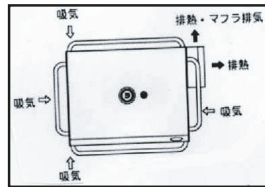
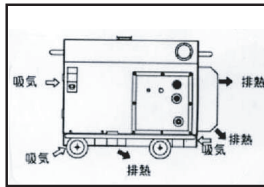

防音型機械は、パッケージの熱い空気を出し、外気を吸っています。この熱い排気を、吸気しない為に、2m以内に壁などの遮断物が無いように注意して下さい。

気を付けよう
冬場のトラブル対策！

えっ！ エンジンがかからない?!



寒い時のトラブル



原因1 ポンプの凍結 ほとんどの原因がこれ!

ポンプの凍結で、リコイルが引けない

リコイルが固くて引けなかったり、途中で引っかかる場合はポンプの中の水が凍っている可能性が。

対策1

凍結を予防するには？

作業後はバケツからサクシジョンホースを取り出し、2~3秒空運転でポンプ内の水抜きを行う。

対策2

凍結してしまったら？

暖かい所へ置いて自然解凍する。お急ぎの場合はポンプにぬるま湯をかけ、溶かす。

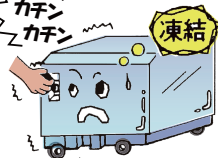

原因2 タンク内の結露

ガソリントank内で結露発生

寒暖差で、ガソリントank内は結露が得意やすい。また燃料に水が混ざると、エンジンが止まり故障の原因に。

対策1

結露を予防するには？

燃料はタンク満タン、空気を入れない。
※空気が少なければ結露を減らせます。

対策2

結露ができてしまったら？

給油ポンプでタンクの底から水を吸い上げ、他の容器に移して下さい。

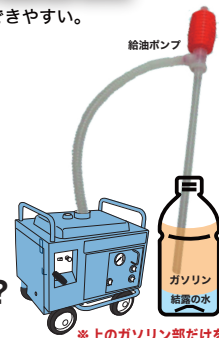

※上のガソリン部だけを抜く様にして下さい。

冷水洗浄作業で、ひどい汚れが落ちずに困ったことはありませんか…

青カビ、黒ズミなどの洗浄にも威力!!
洗浄作業のスピードを上げたい方に。



お手持ちの洗浄機に温水ボイラーを接続して、洗剤無しでもほぼキレイに。落ち易いので、作業効率も向上。

落ちにくいこんな汚れに ●排ガス ●油污れ ●食品工場・厨房の殺菌

クラス最軽量
コンパクトな温水ボイラー

高圧洗浄機用温水ボイラー

ジェットボイラー
SJB-316
125316/C



古い木造家の洗浄をしているんだけど、白木部分が黒ずんで冷水の洗浄じゃなかなか白くはならないよ!



そうみたいですね…洗剤や薬品を使うとコストもかかるし、キレイになるとは限りませんし…



そうだよ…予算も少ないし何かいい方法はないかな〜



それでしたら、温水洗浄機で作業すれば良く落ちます!



最近防音洗浄機を買ったばかりだから、予算ないよ…



今お持ちの洗浄機に組み合わせて、温水洗浄ができるものがあります。



～ 使用後 ～



本当だ!良く落ちるし、白木が見えてきたよ!清潔になり、施主様にも喜ばれました。これからもいろんな状況の現場があるから使ってみよう!



※燃料: 軽油/30mホース/70°C位

床洗浄で不便を感じていませんか…

各種高圧洗浄機に接続して使える便利な
アクセサリがあります。

水圧でブラシが回転!飛散が少ない!!
洗浄用回転ブラシ

水圧でブラシを回転させ洗浄力アップと同時に水の飛散を抑えます!

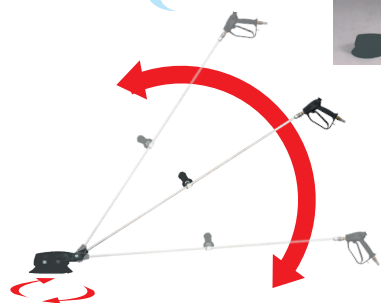

(洗浄ガンは別売)

回転ブラシ
220660/C



【作業例】

いつでも簡単に床洗浄!

◎ 洗浄時の汚水飛散を完全防止!



(洗浄ガンは別売りです)

フロアー洗浄君
220640/C



裏側

フロアー隅まで洗浄が可能
前進後退も容易な
キャスター付です。

古い塗膜の剥離には、
これ一つで解決！
洗浄力を1.3倍にする方法とは…

◎屋根の洗浄に！
コケ等がよく取れます。

◎旧塗膜や錆の剥離に！
作業性が一段と向上します。

強力ターボノズル (3971XX/A3区分)



弱くなった塗膜(スラリー層)を除去！
完全除去で塗料の早期塗装めくれがなくなります！

『強力ターボノズル』で高圧洗浄！

- ・密着度の弱いリシン面の塗膜剥離
- ・花咲状態の塗膜剥離
- ・スレート洗浄・トタンのカビ落とし
- ・乾式コンクリート瓦の素地調整
(モニエル瓦、クボタ瓦、スカンジア瓦、ハイモリック瓦)

旧塗膜剥離には
水圧15MPa
水量15ℓ/min以上の
洗浄機をご使用ください。



洗浄力をもっとUPさせる
方法は…

● 直射回転ノズルで洗浄力UP！

強力ターボノズル
3971XX/A3



【ポイント】

『強力ターボノズル』は、
機種により口径が違います。
合っていないと水量・水圧が
変わりますので、機種名を確認
してからご注文ください。

型式 コード	適応機種
TN-01 397101	JC1520GL
TN-02 397102	JC1513/2016クラス
TN-03 397103	JC1013/1014/2018クラス
TN-04 397104	JC-1516クラス
TN-05 397105	JC1518/1618クラス
TN-08 397108	CK1010G/JC1612/2014クラス

● 水の跳ね返りを防ぎます！

ウォーターガード
220400/A3

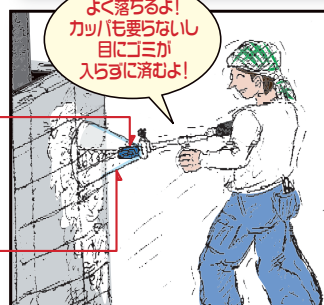
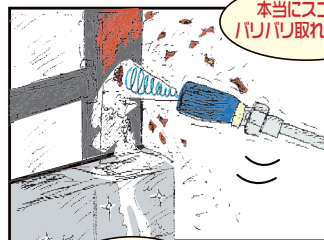

改修工事だけど、壁の汚れは
落書き・コケ・油汚れ・鉄骨の錆など
150kgf/cm²の洗浄機でも
かなり時間がかり大変だよ！
もっとパワーのある洗浄機が必要かな〜

いいえ！
『強力ターボノズル』を付けて
ください！通常の30%パワーアップ
するからドンドン汚れが落ち、洗浄能力が
グンと上がります。

耐久性はどうなの？すぐ壊れたりしない？
高くないの？

大丈夫です！新型になり耐久性3倍UP
で作業効率は格段に上がります！
是非使ってみてください。

～ 取付後 ～

スゴイよ！汚れはもちろん一気に取れるし
鉄骨の浮いた錆もバリバリ取れる！
後のケレンが楽だよ…

あと、ウォーターガードを付ければ、水の
ハネ返りが来ないから濡れなくて済みます。
また、他にも便利で役立つ物がたくさんあり
ます。

わかった！そうするよ！

強力ターボノズルの トラブル解消法とは…

●強力ターボノズル



部品交換で
修理も可能です！



※高速回転によりノズルは消耗品となります

リペアキット

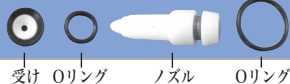

強力ターボノズル	リペアキット
型 式	コード
TN-01	397101 423461
TN-02	397102 423462
TN-03	397103 423463
TN-04	397104 423464
TN-05	397105 423465
TN-08	397108 423468

※401683S ジョイント1/4PTM×1/8PTM



今まで、快調だったのに何か
強力ターボノズルの回り方が
おかしくなったぞ！
まだ買ったばかりなのに～

それは強力ターボノズルの
中に異物が入ったのだと思います。

じゃ、どこから入ったの？

それは、洗浄面の汚れの異物だと思
います。トルネード効果で吸込
んでいるので、竜巻と同じで、巻
き上げて、吸込んでしまうんです。

ふ～ん、そうなんだ！

洗い方も、A・B図で
確認してみてください。

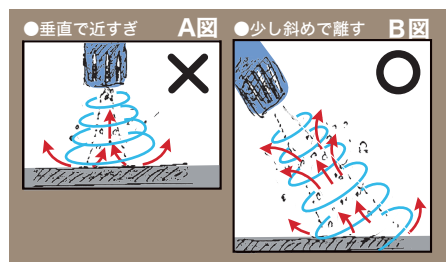

～ 分解掃除後 ～

セイワ君、やっぱり異物が入って
いたよ。ノズルにキズもなかったし
組立も簡単だったよ。



洗浄ホースの圧力損失 簡易計算式

- ・ホースの長さ、流量、ホース内径欄に計算したい値を入力
- ・単位を正確に（単位が違くと計算値が変わります）
- ・損失圧力単位は **Mpa**
- ・上に上げる場合は高さ **10m** に対して **0.1Mpa** を下記値に加算のこと
- ・ホース内面の平滑度、取り回しによる曲がり抵抗は含まない
- ・計算値はあくまで目安であり保証値ではありません
- ・流量欄はノズル流量を入力するとより近似値になります
- ・清水以外の流体には適用しない
- ・右表の数値を入力してみて使用方法を確認

【注意事項】

- ・この表はあくまで目安であり、保証するものではありません
- ・洗浄機の流量表示は吸水量であり、ノズルからの吐出量ではありません
- ・高さ方向の圧力損失は10mあたり、0.1Mpa(目安)に加算してください
- ・ホース内面粗さ、取り回し状況等により、損失圧力に影響があります
- ・流体は水です（塗料などの粘度あるものには適用しません）

$$P = 4.74 \times L \times \frac{Q^2}{D^5}$$

P= 損失圧力 (Mpa)、L= ホースの長さ (m)
Q= 流量 (L/min)、D= ホース内径 (mm)

流 量	ホース径	
	φ6	φ9
8L/min	3.901	0.514
10L/min	6.095	0.803
11L/min	7.376	0.971
13L/min	10.31	1.357
15L/min	13.72	1.806
16L/min	15.61	2.055
18L/min	19.75	2.601

(ホース 100m使用時の損失圧力 /Mpa)

○ 洗浄時に圧がかかると
○ ホースが扱いづらい…
○ ガンさばきを楽にする方法とは…

● ガンさばきをラクに！

洗浄手元ホースを
つなぐだけで、圧力がかかっても
柔らかく、
ガンさばきらくらく！

※カブラ付/カブラなしあります
新し手元柔らかホース
(常用圧15~19MPa)
(6H)50cm/70cm/1m/2m

50cm/226250/A3
70cm/226270/A3
1m/226201/A3
2m/226202/A3

カブラ付で
簡単接続！

※常用圧21MPaもございます

さらに

くるくる回るスィーブルで
ガンさばきを更に楽に!!

- ◆お手持ちの洗浄ガンに簡単に
取り付けられます。
- ◆手首の疲れが軽減します。

スィーブルジョイント
(洗浄ガン用)
420309N/C

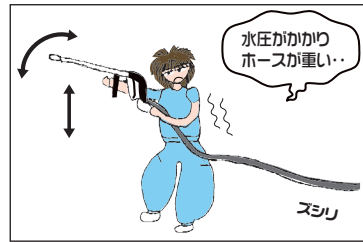

圧力がかかると、ホースは硬く
サバキにくくなって疲れるよ！

屋根洗浄・狭所作業・足場の洗浄作業
は危険があるからね！

それでは、『手元柔らかホース』を
洗浄ガンに取付けてみてはどうか？

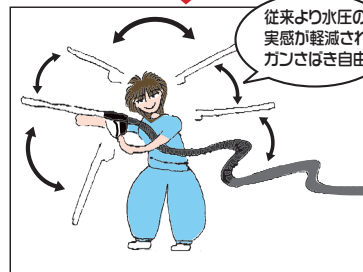

～使用後～

跳ね返り水から簡単にスィスイ
よけられる様になったよ！

ガンさばきがラクになり、
作業時間が減って助かったよ…

ホースのバンクは一般的に手元付近に多い
から、『手元柔らかホース』を取付けて
いれば、作業を中断せずに済みます。



ウォーターガード

ランス

スーパーターボスリ

スィーブルジョイント

付属品を組合わせて
更に効率アップ!

新し手元柔らかホース

洗浄ホース/9M

○ 節水できる方法はないかな…

● 水容器の水がいっぱいになると 自動的にストップ！

フロート弁
225201/C

● 蛇口から直接給水！ 水桶いらずでゴミの混入を防止

水道直結ジョイント

洗浄機に合わせて
お選びください→

3/4×3/8: 220371/C
3/4×1/2: 220372/C
1/2×3/8: 220373/C
※その他サイズも有り
P56参照

○どんな蛇口にも
つながります

5mホース付



田舎の方での洗浄は、
いつも気を使っているよ！
年配の人が回り近所に多く居るんで
ずっと見ているんだよ～！

やはり気になりますか？

桶に水を流しっ放しにしてるんで
溢れてるのが気になるみたいで
いつの間にか水を止められているんだよ！

本当！それなら便利なフロート弁セット
というものがあります！
桶の横に取付けてホースをつなぐだけ！
水がいっぱいになったら勝手に止まる
から溢れることはありません。

そんなにいいのがあるの？早く教えてよ！



～取付け後～

本当だ、これは便利だね！これで
回りを気にせず、洗浄作業ができるよ！

○ 洗浄ホースは、
○ 重い！硬い！使いづらい！
○ そんな不満を解決する方法は…

【注意点】

作業現場の状況に応じてご使用ください。
※ゴムホースに比べ、キズに弱いのでご注意ください。

ライトホース各種

商品コード	長さ	重量
203310A	10m	1.0 kg
203320A	20m	2.1 kg
203330A	30m	3.1 kg
203340A	40m	4.2 kg
203350A	50m	5.2 kg

重量はゴムホースの半分、ライトホースを!



そんな時は…

ライトホースをお奨めします

重量は
ゴムホースの
約半分!!



ポリウレタン製

着脱はワンタッチ
カブラ式で楽々

あざやかな
ブルー色採用

ライトホース [3/8] カブラ付	仕 様	《超軽量ホース》 PF3/8UN×PT3/8UN 内径9.5mm 常用圧力21MPa ジョイント 3/8PTM×3/8PFM(2個) カブラ 3TSF/3TPF	適 用 機 種 JC-1011GH -1013GO -1014GP -1513GM -1516GO -1513GP 他 ※最大使用圧力21MPa 以下の機種
-------------------	-----	--	--

トイの中をキレイにする方法とは…

一般例

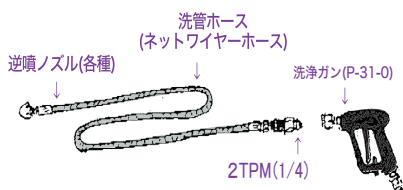

【ポイント】

下水パイプの洗浄も使用可能です。
※ネットワイヤーホース20mが多く使われています。

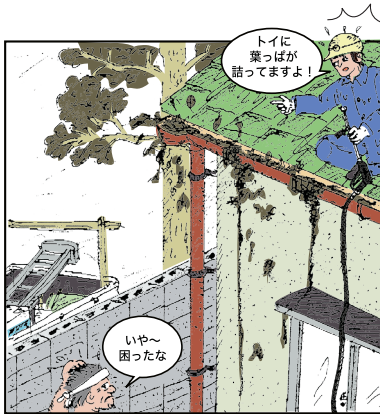

この屋根は結構汚れてトイの中もドロや葉っぱで詰ってますよ!



どうやってトイの中を洗浄しようか…困ったな〜



そんな時は『洗管セット』でOKですよ!

この組合せでトイの中に入れてガンにつないで、噴射し、ホースを引っ張っていきます上下でやれば完璧です



まず大きなゴミは取り除いて最初は圧を弱くしてから始めて下さいね…

～ 使用後 ～

ご覧の通り、キレイになったよ! ありがとうセイワ君!



あと、ノズルやホースは色々あるから現場に応じたものを選んで下さいね!

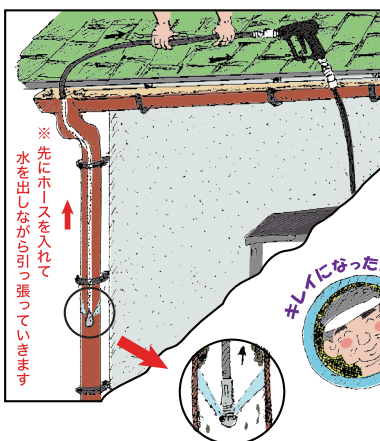

作業を楽にする付属品とは…

(ホースが長い時)
● エアレス編: 中間スイベルジョイント(1/4) 201600/A



● スイベルジョイントセット(3/8) 462484/P

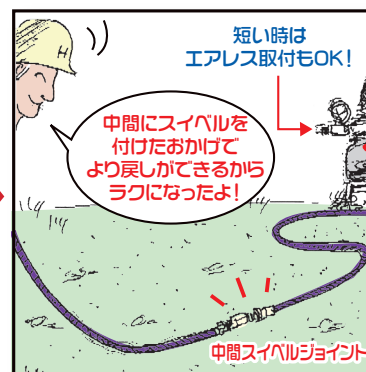
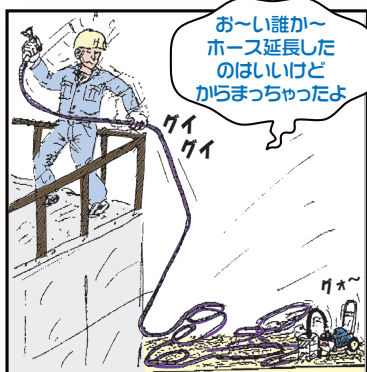

● 洗浄ガン編: スイベルジョイント 420309N/C

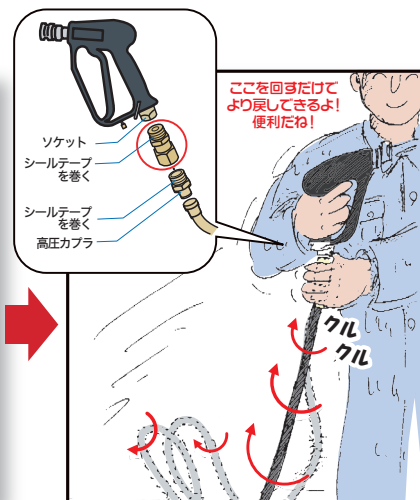
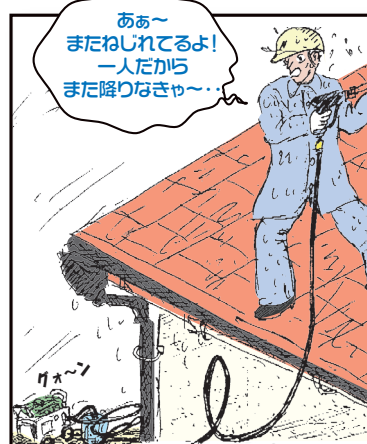

長時間での楽々洗浄方法とは…

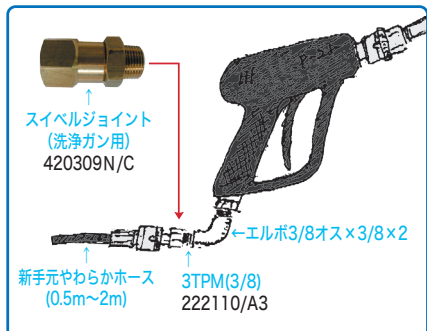

浄化槽の洗浄がメインだけど、中は結構水垢やコケがひどいよ。
狭い中での長時間の洗浄作業は疲れるよ～っ!
もっと楽にできる方法はないかな?

ありますよ! 洗浄ガンをちょっと改造するだけで全然楽になりますから…

じゃ、教えてよ。

はい。左の図を見てください。
ジョイントを付けて
洗浄手元ホースを付けるだけでOK!
スイベルジョイント(洗浄ガン用)をつければ尚作業が楽になります!

わかった。
ジョイントはどこに売っているの?

水道機材屋に行けば手に入ります。

～ 使用後 ～

これだと、楽だね本当!
狭所なんてホースが邪魔になるし、
長時間ではホースも重く感じるし、
これだと長時間でも大丈夫だよ。

是非、ご活用ください。

洗浄作業をもっと楽にする方法とは…

●ホースが細く取り回しが楽！

新元元わらかホース 6H	
50cm/70cm/1m/2m	
カプラ付き	カプラなし
50cm/226250/A3	50cm/226250A/A3
70cm/226270/A3	70cm/226270A/A3
1m/226201/A3	1m/226201A/A3
2m/226202/A3	2m/226202A/A3

●手で水の圧力調整が可能

フローレギュレーター
220466/A3



●作業中ホースがよじれない

スィベルジョイント
420309N/C

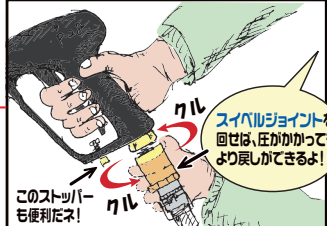
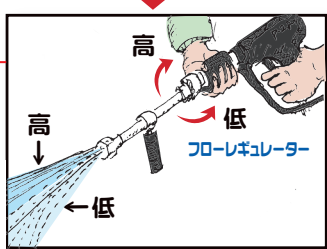
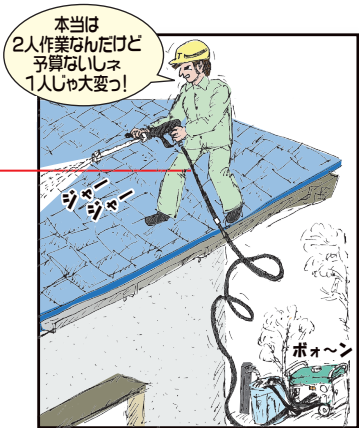

今日は、屋根の洗浄だけど、一人じゃ大変だよ〜！

何でお困りですか？

ホースがねじれて、圧がかかると取回しがめんどろで・・・おまけに圧が強みたいで、また下まで調節に降りなければいけないし、本当はもう一人必要なんだけどネ・・・

でしたら、便利な付属品がございます！

本当にっ？！

それはフローレギュレーターといって手で圧力調整ができるものと、スィベルジョイントといってガンとホースの間に取付けるだけで、解決致します。

すぐ取付けられるの？高いの？

廉価で、スパナがあれば大丈夫です！今はセットになっているガンも用意しています。

～取付け後～

本当だね、これだと一人でもはかどるよ！友達にも教えてあげよう・・・

洗浄機の圧力を調整するには…



【ポイント】
フローレギュレーターの後付けより、ガンと一体型の方がお得です。



フローレギュレーター付ガンもございます



◆ご不明な点がございましたら、お問合せください◆

- ① アンローダー で行う方法と、
- ② フローレギュレーター を使う方法があります。

① アンローダーで圧力を調整するには

付属工具(スパナ)を使用して、アンローダーノブを廻し調整して下さい。

しめる→高圧 ゆるめる→低圧

注)ストッパーリングは最高圧力位置で固定されています。この範囲内で圧力調整を行って下さい。

② フローレギュレーターで圧力を調整するには

屋根洗浄など、洗浄機まで戻って圧力調整するのが大変な場合には、手で圧力調整できる**フローレギュレーター**(別売)がお薦めです。

圧を下げると洗浄時のこんな不便を解消

- 木枠・換気扇・窓枠等高圧では水漏れし洗浄できない場合
- 瓦・スレートの隙間から逆流する場合
- 屋根の端など飛散が多い場合
- 軽モルなどの洗浄が難しい場合

高圧 プラス 低圧

手でハンドルを廻して調節します

フローレギュレーター FR-0
商品コード220466/A3

- ・耐圧310kgf/cm²
- ・どの洗浄ガンにも取り付け可能

※長時間の使用の場合は本機のアンローダーで下げて下さい。FR-0の耐久性が長くなります。

◆水量調節範囲	100kgf/cm ² の洗浄機	150kgf/cm ² の洗浄機	200kgf/cm ² の洗浄機
	5%~13%	5%~15%	5%~15%

洗浄機の圧力が上がらない時は…



主な原因と対処法を
ご説明いたします

【注意】

右記のことを行っても、トラブルの解消ができなければ、セイワサービス店にご連絡ください。対処させていただきます。



◆ご不明な点がございましたら、お問合せください◆

原因①

フィルターにゴミが詰まっている

対処 フィルターを清掃して下さい



クリアフィルターは、超微細な網で細かなゴミまで除去しますが、その分目詰まりしやすいので、フィルターを外して、内側から水を入れこまめに清掃して下さい

原因②

サクシジョンホースの本体側ネジがゆるんでいる

対処 しっかり締めて下さい

サクシジョンジョイントのネジ締めが弱いと、空気を取り込み、圧力が上がりません。又、パッキンの破損や磨耗の場合も同様の症状が出ますので交換をお勧めします

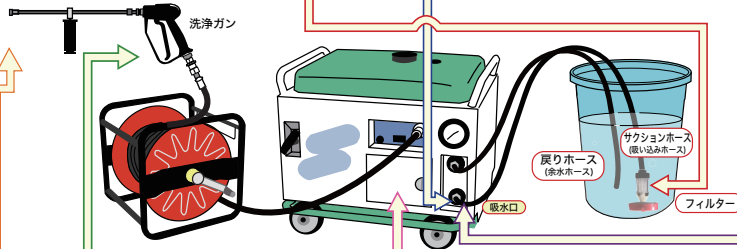

原因③

洗浄ガンにゴミが詰まっている

対処 洗浄ガンを清掃して下さい

原因④

洗浄ノズルにゴミが詰まっている

対処 洗浄ノズルを清掃して下さい

原因⑤

※吸水が正常で圧が上がらない場合
アンローダー内部のローピストンが消耗している

対処 ローピストンを交換して下さい

傷・磨けたローピストンは消耗品です。アンローダーセットの予備をお持ちになることをお勧めします

原因⑥

自動エア抜弁の作動不良

対処 自動エア抜弁をはずし、分解洗浄して下さい

手順：
①自動エア抜弁にささっている透明の樹脂ホースを外す
（※マイナスドライバーを使うと外しやすい）
②アンローダーから自動エア抜弁を取り外す
③六角のナット部をスパナで分解、中のスプリングと棒を水でゆすく
④スムーズに動くか確認してセットする
⑤逆手順で機械に取り付ける

原因⑦

ポンプの吸気弁・排気弁にゴミが詰まっている

対処 水道直結にしてゴミをとばして下さい

手順：
①本体から全てのホース類を取り外す
②吸水ホースが付いていた吸水口に水道ホースを差し込み、ビニールテープで圧力を逃さないようにして、強制的に水を流し込みエンジンをかける
→弁に詰まった異物やゴミを取り除けます

洗浄機の圧力が上がらない！ 現場での対処方法を…

洗浄機の水圧が上がらない ときのチェックポイント！

リターンホースからの水が一定に出ているか確認して下さい！
機械が正常な状態では勢いのよい水が一定に出ています。

目の細かい

『クリアフィルター』⇒
220380N/A3

を取付けると細かなゴミや砂も入らず、ポンプ寿命も長くなります。



リターンホースの水に
空気が混入している。

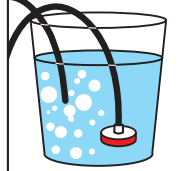

吸水ホースに
空気が混入している

洗浄機と給水ホースの取付
金具をしっかり締めます。

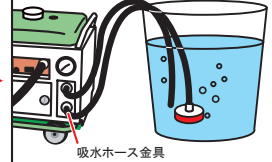

リターンホースから
水が少し(全く)でない。

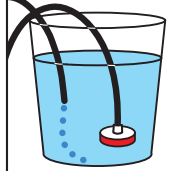

ポンプ内の
弁の固着

洗浄機本体から給水ホースを
外しそこへ水道ホースの水を
直接注入し、エンジンをかけると
固着・ゴミ詰りが解消できます。

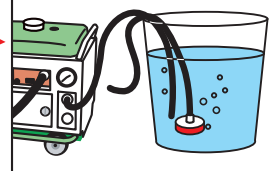

リターンホースから
の水が脈を打った状態
でスムーズでない。

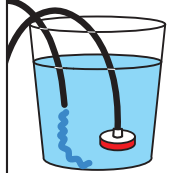

ポンプ内の
ゴミ詰まり

※この他、洗浄ガンのノズルに
小石などが詰まっていないか、
ご確認ください。
以上の作業を行っても症状が
良くならない場合は弊社まで
ご連絡ください。

現場での圧力低下に 困ったことはないですか…

【注意】

圧力低下の一番多いトラブルは、吸入不良です。吸水ホースの取付け側の方からゴミが入ることが多いのです。それは地面に置いた時に、口元から入るのです。地面には、直接置かないようにしましょう。



また、クリアーフィルターの中には、定期的に点検して掃除しましょう。ゴミや砂で目詰まりしています。⇒ ※これが原因での吸入不足もあります。



フィルター取り付けで予防できます!



洗浄機の圧が上がらない…
ポンプがこわれちゃったかも…

ポンプ破損
その原因の多くは、
**吸水桶から
細かなゴミや砂の
吸い込みによるものです。**

予防する方法は…

吸水フィルターとホースの間に、より細かいメッシュのフィルターを接続!!

●現場トラブル大幅減少 ●ポンプ耐久性が大幅アップ

クリアーフィルター		ボトムフィルター	
	# 250	メッシュ数	# 100
	プラスチック・金属	材質	金属
	透明だからフィルター状態が一目瞭然	特徴	金属製で高耐久。重さで飛び出し防止。
220380N/A3	コード/区分	220380/C	

※2007年より標準セットに付属

ポンプの寿命を長くする 方法って…

※用途に合わせてお選びください。

機械のトラブル回避して、ポンプ寿命をなるべく長くできるようゴミ除去優先でクリアーフィルターにしよう。





現場での取り扱いはどうしても荒くなりがち。強度優先でボトムフィルターだけより格段にゴミは取れるよ。



どちらも洗浄機をトラブルなく利用頂くための オプションフィルターです。



250#	フィルターの細かさ	100#
	細かい方が、より多くのゴミが除去できます。	
プラスチック	強度	金属 
	カバーの材質です。	

クリアーフィルターは、たいへんこまかな目のフィルターを使用しており、たくさんのゴミが取れる分、どうしても詰まり易いため、外からフィルターの詰まり具合がチェックできるように透明プラスチック製となっています。

(洗浄機・コンプレッサー・エアレス)

オイルは何を入れればいいのか？



機械にはオイルが必要。でもいざ替える時、何を入れたらいいのかわからない・・・
そんなお問合せをよく頂きます。不明な時は、下記の表を参照してください。

	駆動源(エンジン)	ポンプ部
交換時期の目安	<ul style="list-style-type: none"> ●初回50時間(※注1) ●2回目以降は100時間毎に交換 	<ul style="list-style-type: none"> ●初回50時間(※注1) ●2回目以降は200時間毎に交換
<p>上記以外にも、オイル減った分はその都度注ぎ足して下さい(※注2)</p>		
高圧洗浄機	<p style="text-align: center;">SEIWA 純正洗浄機用オイル ジェットクリーンオイル</p> <p style="text-align: center;">両方とも同じオイル</p> <p>精和のエンジン式洗浄機的全機種に対応。最高級オイル。 ●高速回転でもなめらかな運転。 ●高温対応型で酷暑にも強い。</p>	<p style="text-align: center;">SEIWA 純正コンプレッサーオイル エスコンオイル</p> <p>※SAE # 30~40 (又は10w-40) 4サイクル用エンジンオイル。 (ガソリンスタンドやカー用品専門店で購入できます)</p>
コンプレッサー	<p style="text-align: center;">SEIWA 純正洗浄機用オイル ジェットクリーンオイル</p> <p>最高級品質のオイルを使用できます</p>	<p style="text-align: center;">SEIWA 純正コンプレッサーオイル エスコンオイル</p> <p>●潤滑・冷却・防錆に。 ●ポンプの隙間を埋める、ホコリを落とす効果も。 コンプレッサーオイル #68</p>
エアレス塗装機	<p>エンジン式エアレス</p> <p>SP-60GE、101GEなど 最高級品質のオイル ジェットクリーンオイルを使用できます</p> <p>モーター式エアレス</p> <p>SP-60L、TB-8など 一般的なエアレス塗装機 ※駆動源はオイル不要</p>	<p style="text-align: center;">SEIWA 純正エアレスオイル ダイヤフラムエアレスオイル</p> <p>●往復時のポンプすき間からのモレを防ぐ効果があります。 油圧作動オイル #32</p>

ポンプ部にはオイルセンサーが無いので、オイル不足には特にご注意ください!



オイル必要量の目安(単位: ℓ)		
	エンジン部	ポンプ部
洗浄機	0.6~1.2	0.3~0.6
コンプレッサー	0.6~1.2	0.4~1.2
エアレス	0.6	0.9

※大型機を除く。機種により必要量は異なります。

※注1:
初回のオイル交換は50時間で

使用開始当初は、金属のパーツ同士が擦れ合い、金属粉が出ます。これを一度捨てて頂くため、50時間での交換となります。

※注2:
オイル不足は焼付きのもと

オイルが足りない状態で使い続けると、焼付いて止まります。この場合の修理はポンプやエンジンの乗せ換えになり、費用が10万円以上かかることも。



現場トラブルの原因で最も多いのがオイルの不足。1本予備を持っていれば安心です。

洗浄機のエンジンが止まる原因とは…

【注意】

エンジンオイルの交換は100時間が限界です。特にドロドロのオイルは一度、フラッシングオイルで洗浄してから、オイル(0.9ℓ)を入れてください。
※汚れたオイルが混ざっていると性能低下になります。

ポンプオイルも200時間(0.5ℓ)で交換してください。

(ガソリン) ● 洗浄機ポンプ・エンジン共用 ジェットクリーンオイル



201971/C (4L)



201970/C (1L)



まだ新しいのにエンジンが止まっちゃうよ…

昨日までは快調だったのにエンジンが止まるんだよ…



エンジンオイルが入ってないんじゃないですか？



この前見た時は入っていたよ…



セイワのはオイルゲージが半分位になると、エンジン焼付防止のセンサーが動いて、エンジンがかからなくなるんですよ！



交換の目安はどのくらい…？



ゲージをねじ込まないで、ポンと差して半分位になっていると足りないんですよ！

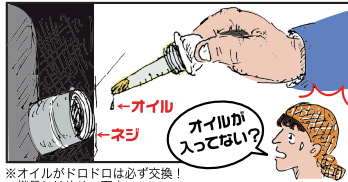

※オイルがドロドロは必ず交換！ 継足しはやめて下さい

オイルが入ってない？

オイルは何を入れたらいいの？



オイル
←ウエスを下に敷き、口元まで入れてOK!

4サイクル用のエンジンオイルでもいいけど、セイワには専用のジェットクリーンオイルがあります



なるほど…？



定期的オイル交換がエンジン寿命を大幅に伸ばします。注ぎ足しはオイルの性能が落ち、3回に1回オイルを全部抜き変えて下さい



フオオオ

すごい快調だよ！

パシャ

パシャ

洗浄機のオイル交換ってどうやってするの…

機械を長持ちさせるためには、オイルの点検や交換が大切です。

洗浄機に入れるオイルって何ですか？



乗用車の4サイクルのエンジンオイルです。純正のジェットクリーンオイルがお奨めです。エンジンはもちろんポンプにも使えます。



ポンプ？



忘れがちですが、洗浄機にはエンジンの他にポンプのオイルもチェックし、定期的に交換してください。



交換しなくてはいけないの？



エンジンは100時間毎(初回50時間)を目安に交換してください。交換しないとオイルが劣化すると共に、エンジンやポンプから出る金属くずが混ざったまま高速で動くので、エンジンやポンプの寿命が短くなります。



でも、交換ってどうやるの？



エンジンオイル交換 ポンプオイル交換

エンジンはオイルの給油口から少し下の部分にあるオイル抜きのボルトを外すとオイルが抜けます。ポンプはオイルケースの真下のボルトを外して抜きます。



現場ではどうすればいいの？



現場では交換は難しいですが、必ずオイルの量はチェックして、足りなければ補給してください。洗浄機によってはオイルセンサー付のエンジンを搭載したのもあり、オイル不足でエンジンがかからなくなる場合もありますよ。



それじゃあ、必ずオイルをもっていなければならないってこと？



ご使用前に点検されていれば問題ありませんが、現場でのトラブルに備えてお持ちになることをお勧めします。携帯に便利で、現場でも補給が簡単な1ℓ缶のジェットクリーンオイルもありますからご利用下さい。(純正)



- エンジンも掛けても
- 洗浄機の水が出ない…
- リターンホースから水が戻らない…

簡単に直せるトラブルです。
壊れたとあきらめてしまわずに
チャレンジしましょう！



※対策してもダメな場合は
お近くのセイワサービスセンターへ
お問い合わせください！

● 弁の固着またはゴミの詰まりが原因です！

① 本体から全てのホース類を
取り外し、エンジンをかける。



② 吸水ホースが取り付けしていた吸水口に
水道ホースをさし込み強制的に水を流し込む。



弁に詰まっている異物やゴミを取り除く

③ 吸水ホースの締めつけ不足で空気を
吸っている事もあります。
工具を使って締めつけることはありませんが、
吸水口を手でしっかり締めてください。

- 錆びさせない！
- 燃料タンクのお手入れ法

① [携行缶]など、燃料自体に水が入っている

対策 携行缶などに水が溜らないようにする

② [雨水など]外部よりタンク内に水が入る

対策 燃料タンク内に水が入っていないか、小まめにチェックする
・ガソリン内の水分は底の方に溜るので分かります
・水が溜っていたら燃料の入換えや市販の水抜剤で対処する



③ 結露によりタンク内に水滴が発生

対策 保管時はタンクをガソリンで満タンにする
or 空にして乾燥しておく

(空にしておく時はガソリンキャップを開けておく)

④ 長期保管によるガソリン自体の酸化

対策 ガソリンも長期使用しない事により劣化します。
長期間使用しない場合はガソリンを交換して下さい

タンク内が
錆びると



対策

- ・燃料コック(ヒューエルコック)のフィルターをこまめに掃除する！
- ・毎回、燃料の入換えを行う！
- ・キャブレターのチャンバードレンをこまめに行う！

(※錆びをキャブレターの通路に進入させない事が肝心です)

注) 燃料タンク内の錆びがひどい時は、
タンクの交換を早めに行ってください。

リシン・タイルも連続吹き
できる小型で静音の
コンプレッサーってあるの…



高圧対応

ロッキングピストン機構により
軽さと耐久性の両立を実現!

従来の約**2.5倍**
低騒音62dB

アルミタンクで
クラス最軽量の**13kg**

取付例

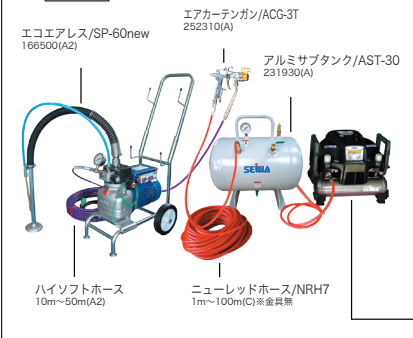

2馬力クラスのハイパワー!低騒音62dB!
持運び楽々のハンディコンプレッサー!



ガソリンエンジン
コンプレッサー



モーター式
ハンディコンプレッサー
HC-1250DX

131250D

最近、戸建吹付けで騒音の事を言われて困っているよ! モーターの1馬力じゃ、エア量が全々足りないし、どうしてもタイル・リシン吹付けだと2馬力はいるし、防音タイプを持って行くのも大変だしね〜。。

それなら、今評判いいのあるよ! ハンディコンHC-1250DX! リシン・タイルも連続で吹付けし、モーターだけど1.5馬力あるし、おまけに重量が13kgしかないんだよ!

本当に、タイルとか吹けるの?

本当だよ!

本当に吹けるね・・・こんなに小さくて、何でエア量が取れるの?

それは、高圧30気圧のエアを圧縮し、低圧で出していて、減ったらエアを常に追加するので復帰するまで待つことはないんだよ! 普通のコンプレッサーの様にゼロになります。

連続運転しても大丈夫なの?

大手メーカーと共同開発した物なのでハンディコンはオイルは要らないし、耐久性は保証するよ! 近くのSEIWAに問合せ、デモ機で試してみたらどうかな?

コンプレッサーのオイルは
何を入れればいいのか…



※コンプレッサーのオイルは
ポンプ部とエンジン部では
種類が違いますので
ご注意ください!



◆ご不明な点がございましたら、お問合せください◆

	ポンプ部	駆動源(エンジン)
交換時期の目安	<ul style="list-style-type: none"> ●初回50時間 ●2回目以降は200時間毎に交換 <p>▲初回のオイル交換は50時間で 使用開始当初は、金属のパーツ同士が擦れ合い、金属粉が出ます。これを一度捨てて頂くため、50時間での交換となります。</p>	<ul style="list-style-type: none"> ●初回50時間 ●2回目以降は100時間毎に交換 <p>▲オイルが減ったら注ぎ足してください オイルが足りない状態で使い続けると、焼付いて止まります。この場合の修理はポンプやエンジンの乗せ換えになり、費用が10万円以上かかることも。</p>
推奨オイル	<p>SEIWA 純正コンプレッサーオイル エスコンオイル 1ℓ (231910/A)</p> <ul style="list-style-type: none"> ●潤滑・冷却・防錆に。 ●ポンプの隙間を埋める、ホコリを落とす効果も。 	<p>SEIWA 純正オイル ジェットクリーンオイル 1ℓ (201970/C)</p> <p>精和の洗浄機、およびコンプレッサーのエンジン部分用オイル。 ●高速回転でもなめらかな運転。 ●高温対応型で酷暑にも強い。</p>
代替品	コンプレッサーオイル #68	10W-40クラスの4サイクルエンジン用オイル
使用量	0.4~1.2ℓ	0.6~1.2ℓ
	※大型機を除く。機種により必要量は異なります。	
オイルの入れ方	<p>運転前に必ず、油量を確認し(防音コンプレッサーの場合は《コンプレッサーオイル》メンテナンスパネルを開け、検油棒にて確認)、不足の場合はエスコンオイルを補給してください。</p> <p>《コンプレッサーオイル》パネル</p>	<p>運転前に必ず、油量を確認し(防音コンプレッサーの場合は《エンジンオイル》メンテナンスパネルを開け、検油棒にて確認)、不足の場合はジェットクリーンオイルを補給してください。</p> <p>《エンジンオイル》パネル</p>

外壁化粧パネルの 光触媒コート工法とは…

- **コンプレッサー用補助タンク**
エアー用補助タンク
補助ホース2m付

アルミサブタンク
AST-30

231930/C



- **エアドライヤー**

ADS-3

231956/A

コンプレッサーからの
圧縮空気のごみ除去と除湿



外壁化粧パネルに光触媒コートしているんだけど、スプレーガン(ノズル1.5)エアーは足りなくなるし、水も混入してはじくんだよ。

ハンディコンは毎分150リットルだから、ノズル1.5は大きすぎます。エアー量はかなり、消費しますからね。

そうだね。1.3くらいなら足りるんだけど今これしかないし、それより、異物・水が混入して作業がやりにくいよ!

それでしたら、エアドライヤーとアルミサブタンクを組み合わせれば、解決できます。

それじゃ、ちょっと使わせてもらうよ。

～使用後～

所長、OKですよ。これで!!

それは良かったですね。エアドライヤー、レギュレーターの中は定期的に変換清掃してください。

セイワ君、ありがとう。

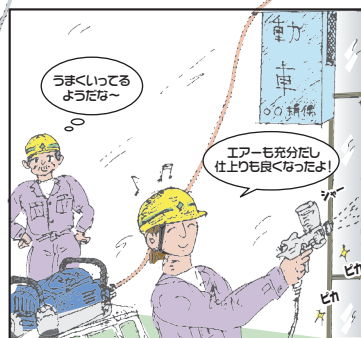
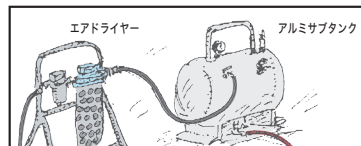

エアー圧を任意に 設定するには…



圧が一定で
仕上がりも
上々!!

圧力の微調整ができ、仕上がりを均一に、美しく。 エアレギュレーターセットをご利用下さい!

エアレギュレーターを使用してエアー圧を設定すれば、吹きムラ・吹き溜まりを防げます。リシン・タイルの吹付けに0.5MPa以上のエアー圧は必要ありません。

コンプレッサーに接続例



アルミサブタンクAST-30に接続例



※通常、エンジンコンプレッサーは、最高圧力が0.7MPaに設定されており、0.5~0.7MPaの幅で圧力が変動しています。エアレギュレーターによって、減圧・制御し、圧を一定にすることができます。

エアレギュレーターセット

型式：AR-2000

圧力メーター付き
IN 1/4UN
OUT 1/4PF
コード406530/A



注：SCP(防音型)の場合の取り付け
防音型の場合は、取手部分避けるため、ジョイントを付けてから、エアレギュレーターを取り付けてください。
ジョイントの商品コードは401609及び401402です。

エア量が足りない時
手軽に増やす方法とは…



三馬力のコンプレッサーでも
8階まで引っ張るとエア量が
足りなくて
玉が均一に出ないんだよね…

防音コンプレッサーはエアータンクが
開放型に比べて小さいですからね…
それでしたらサブタンクを付ければ
大丈夫です!

本当?じゃあ取り付けしてみるよ!

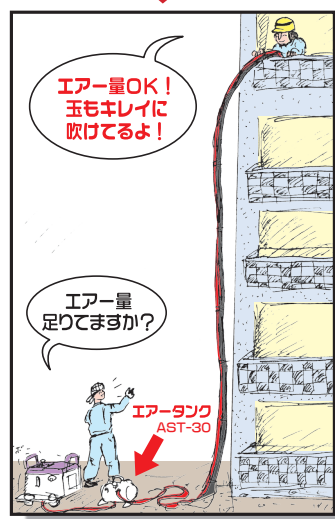

～取り付け後～

本当だね!! エア量も十分に
キレイに玉吹できたよ!!
こんなにコンパクトで
エア量30ℓもあるから
助かったよ!!

よかったです!
エア量が足りないときは
他のコンプレッサーに取り付ける
ことができますから、ひとクラス下を
購入しても、エア量は満足して頂けると
思います!

● コンプレッサー用補助タンク
エア用補助タンク
補助ホース2m付

アルミサブタンク
AST-30
231930/C



塗装のはく離をするには…

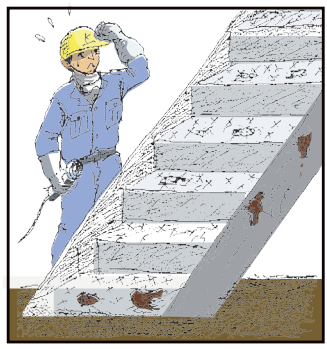

鉄部の階段の塗り替えだけど、
浮いた塗装を全部はがさないと…
このサンダーじゃ効率悪いから
終わらないよ!

それでしたら、『ケレンスーパー』を
使ってみてください。
専用ブラシが、用途に合わせてあり
ますから、どんな素材にも対応でき
ます。

それじゃ、ちょっと使ってみるよ!



～使用後～

これはすごいね!
サビで浮いた塗装面がバリバリ
取れるよ!
今は鉄骨用を使っているけど、これだと
用途に応じて使い分けができていいね!

困ったことがありましたら、相談して
下さい。

● 研磨機 ケレンスーパー
KS-1200S
141200/B

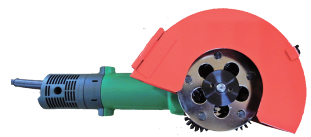

シンナー代と廃棄料を同時に節約、一挙両得の方法とは…

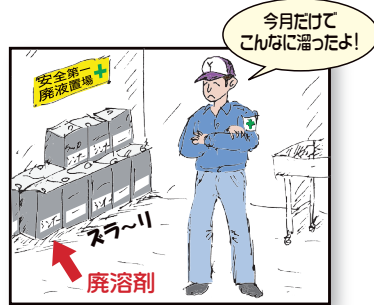

塗装機やスプレーガンの洗浄に1週間で7缶程の廃液が出るんだよ!

それは大変ですね! その廃液はどうするんですか?

産廃業者に有償で年に2回引取ってもらっているよ・・・年間20~30万円もかかっているんだ

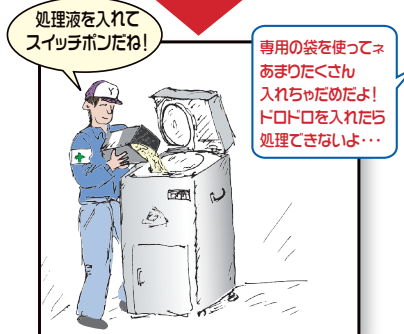

でしたら、シンナーを再生できるいいものがあります。廃溶剤再生装置『アンコール』というものです!

へっ。どんなもの?

100V電源で釜の中にライナーバックを入れて廃溶剤を入れて、温度設定してスイッチを押すだけ。18リットルたった6時間で下からキレイなシンナーが出てきます! 98%再生するからコスト削減になります! 米国の安全基準を満たしているから、安心・安全です!

本当? でも高いんじゃないの?

処分代を考えれば、2年で元は取れると思います。浜松工場で廃溶剤のテスト(有料)ができますから、是非お試しください。

そうしてみよう!

● 廃溶剤 自動再生装置

アンコール
URS500CE-SIJ
193501/A1



廃溶剤再生機 アンコールでこの液体を再生できますか?



■ 右記以外の液体の場合は…

その物質のMSDS(化学物質安全データシート)をメーカーから取り寄せていただき、当社へお送り下さい。当社にて引火点、発火点、沸点を確認し、再生できるか判断した後、ご連絡いたします。※溶剤費、送料等はお客様負担になります

弊社に廃溶剤を送っていただき、本機を用いた再生実験後、再生溶剤と残留物を返送します。

◆不明な点は、お問合せください◆

〈 下記の溶剤は『アンコール』で再生できます 〉

■ 適応溶剤一覧

溶剤名	沸騰温度(摂氏)	溶剤名	沸騰温度(摂氏)	溶剤名	沸騰温度(摂氏)
■ アルコール類		■ 芳香性炭化水素溶剤		■ テルペン炭化水素	
エミル・アルコール	12.7-13.7	ベンジン(1-2)	7.9- 8.0	ターペタイン・ガム	15.5-16.0
イソブチル・アルコール	10.6-10.9	トルエン(1-2-3)	11.0-11.1	蒸留ターペタイン	15.7-16.4
N-ブチル・アルコール	11.6-11.9	トリクロロエチレン(トリクレン)	86.7	アルファ・ピネン	15.6-15.8
SEC-ブチル・アルコール	9.8-10.1	SC溶剤2(1-2)	9.8-10.9	■ グリコール・エーテル類	
サイロヘキサノール	16.0-16.1	SC溶剤2.7(1)	10.0-11.1	エチレン・グリコール・メチル・エーテル	12.4,6
エタノール	7.4- 8.0	SC溶剤2.5(2)	9.9-13.7	エチレン・グリコール・エチル・エーテル	13.5,5
エタノール95%	7.4- 8.0	SC溶剤2.6(1-2)	10.0-13.6	エチレン・グリコール・Nブチル・エーテル	17.1,1
イソ・ヘキシル・アルコール	14.0-16.0	SC溶剤2.8(1)	10.3-13.6	プロピレン・グリコール・メチル・エーテル	12.0,1
N-ヘキサノール	15.1-15.9	キシレン(1-2-3)	13.8-14.0	エチレン・グリコール・イソブチル・エーテル	1.5,8
メチル・エミル・アルコール	8.1- 8.3	エチルベンジン(1-2)	13.5-13.7	■ ケトン及び諸活性溶剤類	
3-メソキシ・ブチル・アルコール	15.5-16.4	SC溶剤3.7(1)	13.1-13.8	アセトン	5.5- 5.7
イソプロピル・無水アルコール	8.1- 8.3	SC溶剤3.8(1)	13.1-14.5	サイロヘキサン	15.4-16.1
イソプロピル・アルコール91%	7.9- 8.0	SC溶剤3.8(2)	13.0-16.9	ジアセトン・アルコールAF	14.5-17.2
N-プロピル・アルコール	9.6- 9.8	SC溶剤3.8(3)	13.5-17.1	ジアセトン・アルコールTech	6.0-17.0
■ 脂肪性石油系ナフサ類		SC溶剤10.0(1-2-3)	15.9-16.9	ジエチル・ケトン	10.0-10.4
ヘブテン	9.3- 9.7	■ エチレンアミン類		ジイソブチル・ケトン(DIBK)	16.3-17.3
ラッカー-BT(1-3)	8.0-10.0	エチレンジアミン	11.7	1,4ダイオキシソ	10.1-10.2
ラッカー-希釈剤BT(2)	7.6-10.3	■ エステル類		エチル・エミル・ケトン	15.6-16.2
ラッカー-希釈剤6(2)	9.4-10.4	エミル・アセテート(STD)	12.7-15.5	メチル・オキシソ	12.0-13.5
ラッカー-希釈剤10(1-2-3)	9.4-10.5	エミル・アセテート	14.0-15.0	メチル・ブチル・ケトン(MNBK)	12.6-13.0
ラッカー-希釈剤17(1-2)	9.4-10.6	イソブチル・アセテート	11.2-11.9	メチル・エチル・ケトン(MEK)	7.9- 8.0
ラッカー-希釈剤20(1-2)	9.4-10.6	N-ブチル・アセテート	12.2-12.8	メチル・イソアミル・ケトン(MIAK)	14.1-14.8
VM8&ナフサ66(1-2-3)	12.1-13.9	SEC-ブチル・アルコール	10.4-11.5	メチル・イソブチル・ケトン(MIBK)	11.4-11.6
3.4.5溶剤(1-2-3)	15.3-17.2	Eエアセテート溶剤	14.5-16.6	メチル・Nプロピル・ケトン	9.7-10.7
3.6.0-6.6溶剤(1-2)	15.4-17.3	EMアセテート溶剤	14.0-14.7	2-ニトロプロパン	11.9-12.2
■ アイソラミン類		エチル・アセテート(85-88%)	7.1- 7.9	6.01溶剤	7.4- 8.4
ジェソ・ラミン(DEA)	16.8-16.9	エチル・アセテート(90%)	7.6- 7.8		
モイソプロピル・ラミン	15.9-16.3	ヘキシル・アセテート	16.5-16.9		
モルフィリン	12.6-13.0	メチル・エミル・アセテート	14.0-15.0		
■ 室内用洗剤		イソプロピル・アセテート	8.5- 9.0		
ダウクリンWR	7.3- 8.6	N-プロピル・アセテート	9.8-10.2		
イトロン・ポリカーネイト	7.4- 8.6	イソブチル・イソブチレート	14.4-15.1		

※温度設定の際には記載温度に30℃加えた温度を目安に設定してください。(汚れがひどい場合は、より高い温度設定が必要になる場合もあります。)

スプレーガンを早くキレイに洗浄するには…

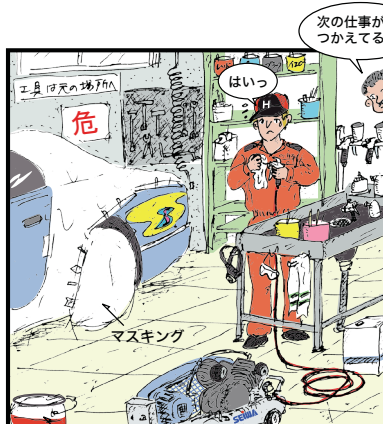

毎日スプレーガンを何丁も掃除するのは大変だよ！色を変えるたびに洗浄なんだ…色が混ざると、分解洗浄しないとキレイにならないんだよ…



そうですね、車両だと色々な塗料を少量づつ使いますので、毎日の手入れは大変ですよ。



そうだよ、硬化剤も入っているから念入りに洗わないと出方が悪くなるからね…とにかく時間を取られるよ…



それなら『ガンウォッシュ』あります！

- ① 洗浄フタを開けて、
 - ② カップとガンをセットし、
 - ③ エアをつなぎ、
 - ④ 扉の中にシンナーをセットし、
 - ⑤ タイマーを回せば、
- たったの45秒で洗浄完了です！ガン2丁までOKですよ！



え〜っ…それだけ？分解もしなくていいの？



～ 使用後 ～

本当だ！あっという間にノズルの中もピッカピカだよ！



ですよ？ただ、洗浄途中でフタを開けると、安全装置が働いて停止するから気を付けて下さい。



それは安心だね。社長に購入の検討お願いしますよ！これなら作業性が上がるね…買ってくれたら、早く元を取ってみせるよ…



● スプレーガン自動洗浄装置 ガンウォッシュ UG-3000DJ

191000/A1

・フタを開けると停止する安全装置付き

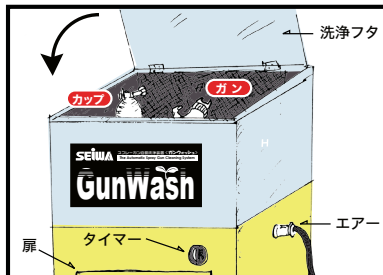

養生が楽にできる方法は…



この現場は養生が複雑で、規格の物だと合わないし、いろんなサイズがいるから大変だよ…

ポリシートにしたなら、コストも安く上がりませんか？

それくらい知っているよ！ロールをカットするのが大変なんだよ！

でしたらセイワに、『エースカッター』というものがあります！75mmまでOK！ロールを中に入れて足で踏めばキレイにカットできます！

セイワ君のところには、そんな物まであるの？

はい！これはとても丈夫だし、それにレバーや替刃も交換パーツであるから安心ですよ！

～取付け後～

足踏み式だから楽だね！切れ味もいいし、いろんな養生シートを買わなくて済むよ！

● ポリシートを好きな幅にカット！ エースカッター AC-1N

200000N/D

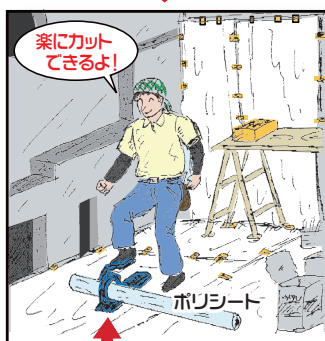

足踏み式

○ **一人でも、機械の積み降ろしができる方法とは…**

● **小型作業機械の積み降ろし補助材！**

折りたたみ式積荷レール

190022/E



公共機関での
荷重テスト検査
実証済!!

荷重120kg OK!

留め具

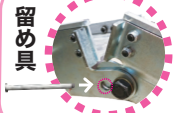

折りたたみ部は
頑丈なリブと
留め具で安心!

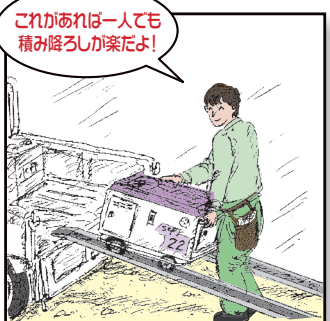
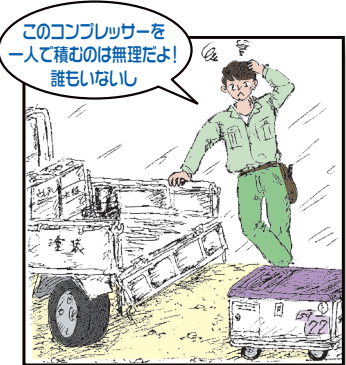

防音の3馬力を買ったのはいいけど…
一人だと積み降ろしが大変だよ!
誰かに頼まなきゃ無理だよ…



さすがにこれは一人では無理ですね!
腰を痛めたり、機械を壊したら大変です。



何かいい方法はないの?



でしたら『積荷レール』がおすすめです。
150kgまでOK!
本体は**アルミ**軽量で2本で**8kg!**
価格もお手頃ですし、小さい車輪も
スムーズに動かせます。

～使用後～



本当だ、これは助かるね!
軽い場所も取らないし、これからは一人
で持って行けるよ! 騒音のことで言われる
と一人じゃ開放2馬力コンプレッサーしか
持っていけないしネ…



良かったです!
皆さんにも教えてくださいね。

○ **機械を持ち上げずに簡単着脱の車輪ストッパーは…**

● **車輪の大小は問いません!**

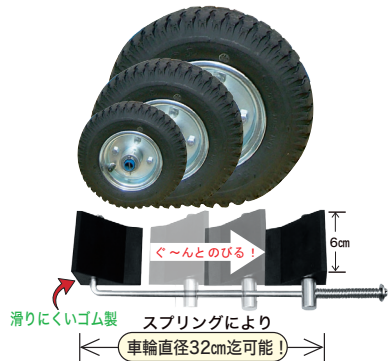

● **機械運搬中の車輪の固定補助**

車輪ストッパー

200951/A

使用機械

コンプレッサー
洗浄機・等

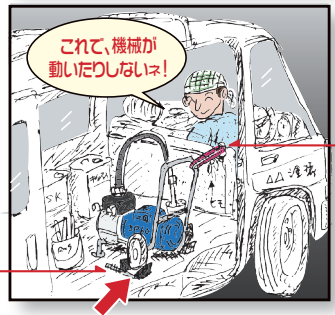
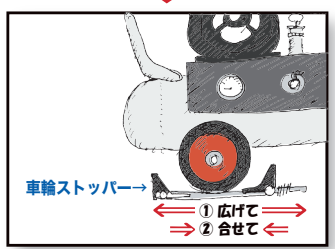
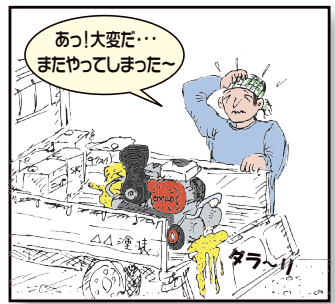

車で移動中に機械が動いて、
ヘコミ缶から塗料が漏れてたよ～!



それは大変でしたね!



この前は**作業中に機械が動き出して
4L缶が倒れて、塗料がこぼれて**たし、
石とか木とかで固定してるけど、
いつの間にか外れているしネ…



でしたら『車輪ストッパー』が便利です。
車輪の大きさに広げて挟み、
機械を持ち上げる(少し)と、ゴムが下
に入り込んで、セットOKです!



価格はどのくらい高いの?



いいえ! 2個セットのゴム製で
すべりにくいし、お手頃です。



それじゃ一度使ってみよう!

～取り付け後～



本当だね! トラックだとひもをかける所
があるからロープでもOKだけど、
ワンボックスだとひもをかける所が
少ないので、どうしても缶で固定するから
へこんだりするんだよね…
**2個付けで大丈夫だけど、
ひもで固定すれば、より完璧だよ!**



大型・重量ものは、4個付けてください。
その際、ロープの固定もお願いします。

屋根洗浄・塗装で 飛散を防ぐ方法とは…

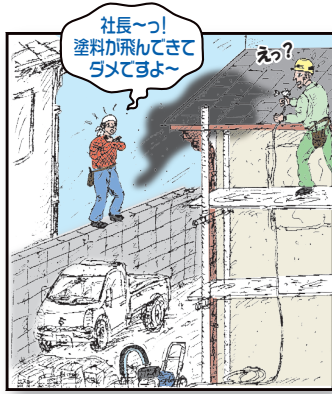

困ったよ! 気を付けて吹付け作業して
たつもりだけど、飛散してたよ〜
向かい側も残っているし、今から養生し
ていたら今日中に終わらないよ〜...



でしたら! あっという間に
『養生ポール』と『養生シート』で
できますよ! 瓦に挟んでポールを立てて
『養生シート』を取付けて準備OKです。



そんなに簡単なの?



レバー式で、取付け・取外しがワンタ
ッチ! 軽量で樹脂製だから、取扱いは
気を付けてください。風の強い日や取付け
場所はよく確認してからご使用ください。



〜使用後〜

● 屋根洗浄・塗装の飛防止に!



注) フックにヒモを通した方が強度が増します。



本当、取付けが簡単だし『養生シート』も
軽いで、足場を組むまでではないような
場所にいいよね! もちろん飛散も防いで
助かったよ。



あと、本体に添え木してやれば強度も出
ますし、養生シートが無いときはマスク
でも大丈夫です。洗浄の時も飛散らな
くていいじゃないですか? まだ他の使い
方もあるかもしれませんね。

固定しにくい時は
間に板等を入れて
しっかり固定する→

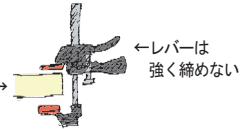

屋根の養生を 手早くする方法とは…

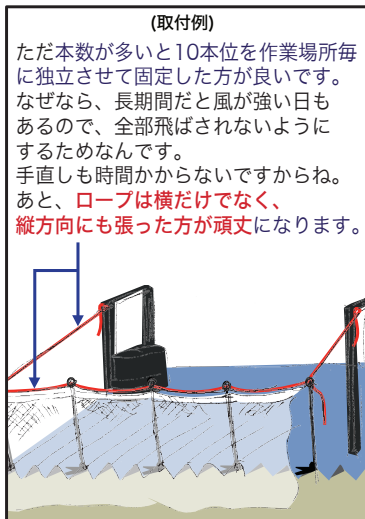

これなら
頑丈です!



屋根から設置
だと危険なため
山の部分に取付
けている。

工場屋根の遮熱塗料の施工だけ
ど、工場は常に稼働中で
足場も組めない。
そこで養生ポール(大)を検討し
て導入を決めたけど・・・
社長さん

社長! 養生ポールはいいですが、
上からの取付は大変ですよ!!
これじゃ時間がかり過ぎます。
本数も多いし、ロープやネット
も付けたとなると
上からは危ないですよ!!
職人さん

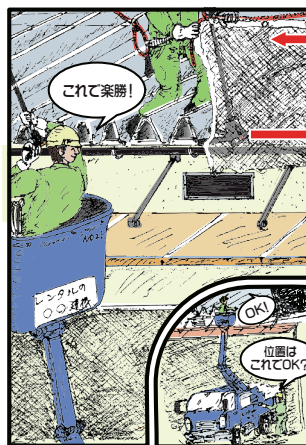

「養生シート」
軽くて飛散を
通しにくい
専用ネットを
お勧めします。

「養生ポール」
通常は、谷の部分
に取付ける。
ポールは1~2m
間隔位がベスト

こんな時は高所作業車
を使えば早いです!
リース機を借りてくれれば
1日位で終わると思います。
レンタル料は一日1万円位
だと思います。
セイワ君

そういう手があったんだ。
早急に手配かけよう。
値段も高くないしね。
社長さん

最初からこうすれば
良かったのに・・・
まあこれで一気に終わるよ!
俺が取付け、相方がロープを
通して、ネット取付の補助を
してくれればOKだね!
職人さん

○ 本当にお得な
○ 機械の選び方・使い方とは…

POINT

機械のお見積りは、新品の機械だけでは不十分。
消耗部品の価格もチェックし、長く使う程お得です。
価格の比較は、購入後の費用も含めてトータルで考えるのが、賢い選び方と言えます。



Lesson 1

安く買っても得にならない？

購入価格と維持費の比較

機械は買った後、ずっとそのままの状況で使い続ける事はできません。必ず定期的なメンテナンス・消耗部品の交換という費用が発生します。

『たとえば・・・』

	新品購入		メンテナンス			合計
	機械	工賃	消耗部品	送料		
(例1)	¥100,000	+	¥20,000	¥30,000	¥1,500	= ¥151,500
(例2)	¥130,000	+	¥10,000	¥10,000	¥500	= ¥150,500



『安く買いたいと思っても実はお得ではなかった』という事も…。メンテナンスは1回だけではありません。長く大事に使われる方こそ消耗部品の価格や継続してかかる費用に注目して下さい。

Lesson 2

現場トラブルで困った！

知っていれば大丈夫！

実際に機械を使ったお仕事で一番の問題は現場でのトラブル。
『いざ仕事！』という時に使えなかったというイヤな経験があるでしょう。機械はとても役立つ物ですが、残念ながらトラブルをゼロにはできません。

【現場のトラブルは2種類】

1. 故障ではないトラブル

対処法さえ知っていればだれでも簡単に直せるトラブルです。

はじめは調子良かったのに急におかしくなったんだよ～



まずは慌てず症状をしっかりと確認し適切な対応をすれば即解決！

POINT

機械の使用には、トラブルがつきものです！
日頃のちょっとした注意で、故障トラブルをなくせばあとは、自分で対処できる簡単なトラブルだけ！知っている人だけが得をします。



2. 故障によるトラブル

部品の消耗や寿命、機械の使い方が原因のトラブルです。
(その場での復帰は難しいです)

漏れがある、異音がする、動きがおかしい等、小さな異常をより早く見つけ、使用後の洗浄・オイル交換など日々のメンテナンスをしっかりとすることで発生自体防げます。

『修理マニュアル』もごさいますのでお問合わせください



すべてのユーザー様の「現場を止めない!」を目標に
安く、正確な修理体制を目指しています!
真のメーカー修理は **SEIWA** だけ!! です

SEIWA はメーカーとしてどこよりも安く正確に行っています。
エンドユーザー様への修理請求額が5万円以内(税別)に
収まる場合は「見積り無し」で修理させていただきたく存じます。
少しでも迅速に、より安い価格で修理サービスを提供させていただきます。



なぜ「見積り無し」の修理が
お客様にとって利益になるのか?

問題の箇所を修理しながら
進めることができるので
時間短縮になり工賃が抑えられます。
結果、修理代を安く、
早く仕上げることができます。

「見積りあり」の場合だと

機械を分解→見積書作成→見積書を送る→
回答待ち→修理の返事をいただく→修理スタート

上記の流れから納期に時間がかかります。
また「見積り無し」の修理手順との違いから
修理工数が増加し
結果、修理工賃が高くなってしまいます。

「見積り無し・修理箇所指定の修理」をしていただければ
より迅速に、より安価な修理をご提供できます!

SEIWA の「見積り無し」の修理がお客様にとって
お得であることをご理解いただきたく存じます。

多くのお客様が **SEIWA** に修理をお出しくださるよう願っています。

◆ 修理品について

■ **SEIWA** では、浜松工場、各地営業所他、全国多数の
サービス店にて修理を承っております。

又、他社品の修理も可能です。
(他社品の場合はメーカー名、型式は必ずご確認
いただけますようお願いいたします。)

修理品の送付時には… ※ホームページより依頼書を
ダウンロードできます

- ① 悪い箇所や気になる症状
- ② 見積りの要・不要
- ③ 希望納期
- ④ 修理完了品の返送先

上記4点を明記し、添付して下さい。

①をより具体的に、ご連絡いただくと、
すぐに原因調査に取り掛かれますので、
工賃割安・納期短縮につながります。



修理品の送り先などご不明な場合は、
浜松工場/TEL:053-485-6181
までご連絡下さい。

ご記入用の『専用の修理札』
もございますので、必要数をご
用意いただければ送付させ
ていただきます。(無償)